

Artikeldatenblatt 137574

Artikel:	Deckenleuchte Wolke Starlight "Smile"
Art.-Nr.:	137574
EAN:	4019698137574
Kurztext I:	altrosa, weiss
Kurztext II:	230V LED, 3000-5000K, 14 W, mit Ss
Nettogewicht (kg):	2,00
Bruttogewicht (kg):	2,00
Länge (m):	0,75
Breite (m):	0,50
Höhe (m):	0,08



Deckenlampe mit Starlight Platine, 230 V, LED 14W, Farbtemperatur in drei Stufen einstellbar (warm: 3000K, neutral: 4000K, kalt: 5000K)

Hochwertige Kinderzimmerlampe mit coolem "Starlight Smile" Design.

Die supersüße Wolkenlampe von Elobra lässt mit Ihrem integrierten Starlight-Effekt jedes Kinderzimmer erstrahlen. Hergestellt in Deutschland - In Handarbeit und mit viel Liebe zum Detail gefertigt. Die stylische Sternchen Leuchte besteht aus dem Naturprodukt Holz und ist mit lösungsmittelfreiem Lack auf Wasserbasis lackiert. Die kleinen lichtdurchlässigen Punkte im Lampenschirm zaubern eine funkelnde Sternenhimmeloptik. Das eingebaute LED-Modul mit einem Durchmesser von 35 cm hat einen Energieverbrauch von 14 Watt. Zusätzlich lassen sich die Farbtöne von warm weiß bis kalt weiß einstellen (3000-5000 Kelvin).

Zusätzliche Informationen:

- Gewicht: 2.0 kg
- Abmaße: 75 x 50 x 8 cm
- Farbe: altrosa/weiß
- Material: Holz
- Spannung: 230 V
- LEDs: inklusive
- Maximale Wattzahl des Leuchtmittels: 14 Watt
- Deckenanschluss
- Lieferumfang: Leuchte inkl. LED-Leuchtmittel



ENERG Y IJA
IE IA
енергия • енергетика

A+

16 kWh/1000h

LED

14 W
1.530 lm

17W
1.100 lm

t 30.000 h

T_k 3.000 / 4.000 / 5.000 K

15.000 x

<0,5 s

992718

230V / 50Hz~

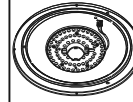

1xLED-Board14W / 270VDC

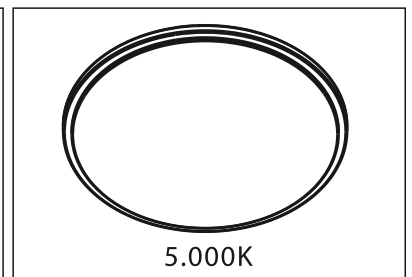
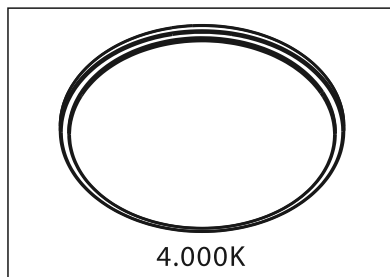
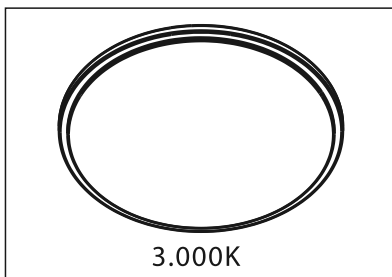
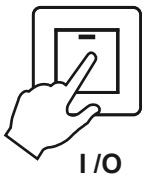
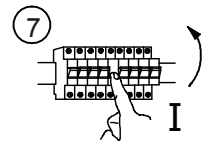
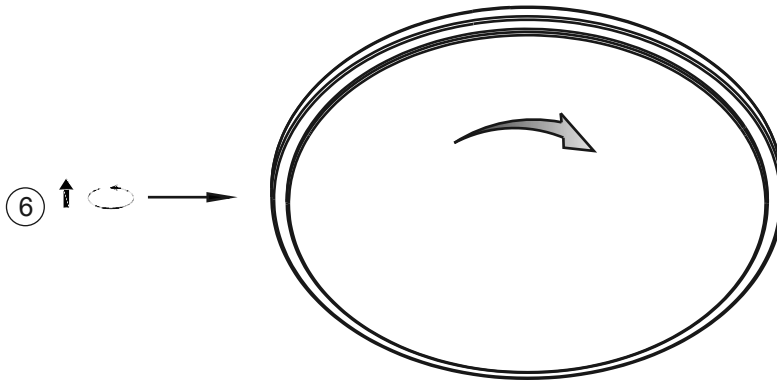
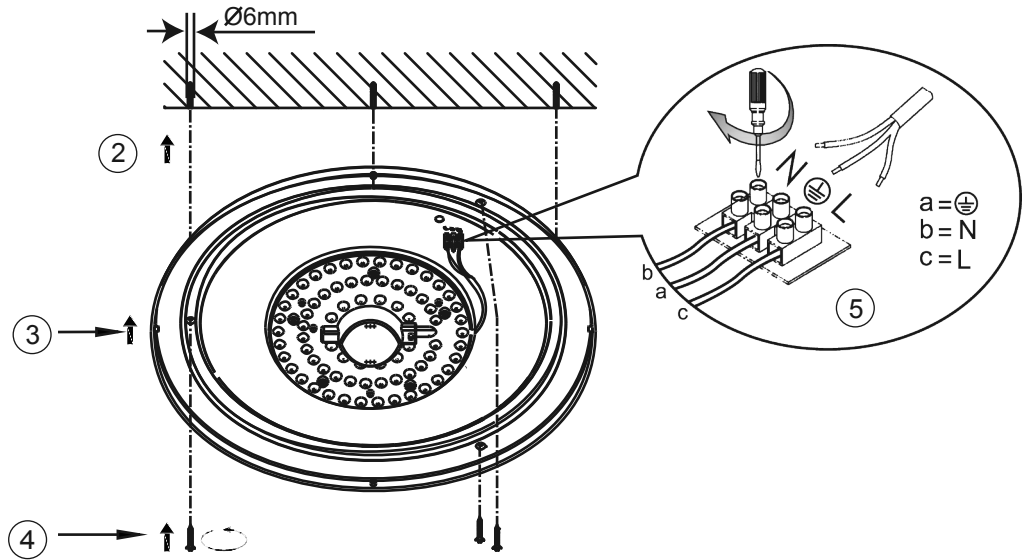
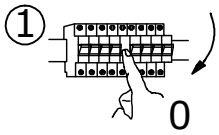

- BG** Светлинният източник на тази лампа може да бъде сменен само от производителя или от упълномощен от него сервизен техник или от сравнимо квалифицирано лице.
- CZ** Světelný zdroj tohoto svítidla může vyměnit pouze výrobce nebo servisní technik pověřený výrobcem nebo porovnatelná kvalifikovaná osoba.
- D** Die Lichtquelle dieser Leuchte darf nur vom Hersteller oder einem von ihm beauftragten Servicetechniker oder einer vergleichbar qualifizierten Person ersetzt werden.
- DK** Lyskilden i denne lygte må kun udskiftes af producenten eller af en af denne godkendt servicetekniker eller af en på samme niveau kvalificeret person.
- E** La fuente luminosa de esta lámpara solo puede ser sustituida por el fabricante o por uno de los técnicos de asistencia que reciban su encargo, o por una persona con una cualificación comparable.
- EST** Valgusallikat tohib vahetada ainult tootja, volitatud hooldusfirma või muu vastava väljaõppe saanud isik.
- F** La source de lumière de cette lampe ne peut être remplacée que par le fabricant ou un technicien de service après-vente habilité par ce dernier ou toute autre personne aux qualifications comparables.
- FIN** Valolähteen saa vaihtaa vain valmistaja, valtuutettu huoltoyhtiö tai muu pätevä henkilö.
- GB** The light source of this luminaire should only be replaced by the manufacturer, a service technician commissioned by the manufacturer or a person with comparable qualifications.
- GR** Το μέσο φωτισμού αυτού το φωτιστικού επιτρέπεται να αντικατασταθεί μόνο από τον κατασκευαστή ή από αυτόν εντεταλμένο τεχνικό ή από πρόμοιο εκπαιδευμένο άτομο.
- H** A lámpában található fényforrás cseréjét csak a gyártó vagy a gyártó által meghatalmazott szerviztechnikus vagy megfelelő szakképzettségű személy végezheti.
- HR** Svjetlo ove svjetiljke isključivo smije zamijeniti proizvođač ili servisni tehničar, kojeg je on ovlastio, ili neka druga odgovarajuće kvalificirana osoba.
- I** La lampadina di questa lampada può essere sostituita soltanto dal produttore o da un tecnico di servizio da egli incaricato oppure da una persona che presenti una qualifica equivalente.
- LT** Pakeisti šio šviestuvo šviesos šaltinį gali tik gamintojas, jo įgaliotas priežiūros technikas arba atitinkamas kvalifikuotas specialistas.
- LV** Šā gaismas ķermeņa gaismas avota nomaiņu drīkst veikt tikai ražotājs vai ražotāja autorizēta servisa tehniķis vai persona ar tam pielīdzināmu kvalifikāciju.
- N** Lyskilden i denne lampen skal bare byttes av produsenten selv, en godkjent servicetekniker eller en annen, tilsvarende kvalifisert person.
- NL** De lichtbron van deze lamp mag alleen door de fabrikant of een in opdracht van hem werkende servicemonteur of een vergelijkbaar gekwalificeerde persoon worden vervangen.
- P** A fonte de luz desta luminária só pode ser substituída pelo fabricante ou por um técnico de assistência indicado por ele, ou por uma pessoa com qualificações equivalentes.
- PL** Źródło światła tej lampy może być wymieniane wyłącznie przez technika serwisowego, któremu to zlecono, lub przez inną osobę o porównywalnych kwalifikacjach.
- RO** Sursa de lumină a acestei lămpi poate fi înlocuită numai de producător sau de un tehnician de service însărcinat de acesta sau de o persoană cu calificare similară.
- RUS** Источник света в данном светильнике может быть заменен только производителем, уполномоченным им сервисным техником или специалистом аналогичной квалификации.
- S** Denna lampas ljuskälla, får bytas ut endast av tillverkaren eller av en av denne anlitad servicetekniker eller liknande kvalificerad person.
- SK** Svetelný zdroj tohto svietidla môže vymeniť len výrobca alebo servisný technik poverený výrobcou alebo porovnateľne kvalifikovaná osoba.
- SLO** Svetlobni vir te svetilke lahko nadomesti samo proizvajalec, servisni tehnik, ki ga pooblasti proizvajalec ali podobno usposobljena oseba.
- SRB** Svetlosni izvor ove svjetiljke sme da zameni samo proizvođač ili servisni tehničar ili lice sa uporedivom kvalifikacijom koje je on ovlastio.
- TR** Bu lambanın ışık kaynağı sadece üretici tarafından veya üreticinin görevlendirdiği bir teknik servis veya aynı yetkinliğe sahip bir kişi tarafından değiştirilebilir.