

## Massagesessel DIOS

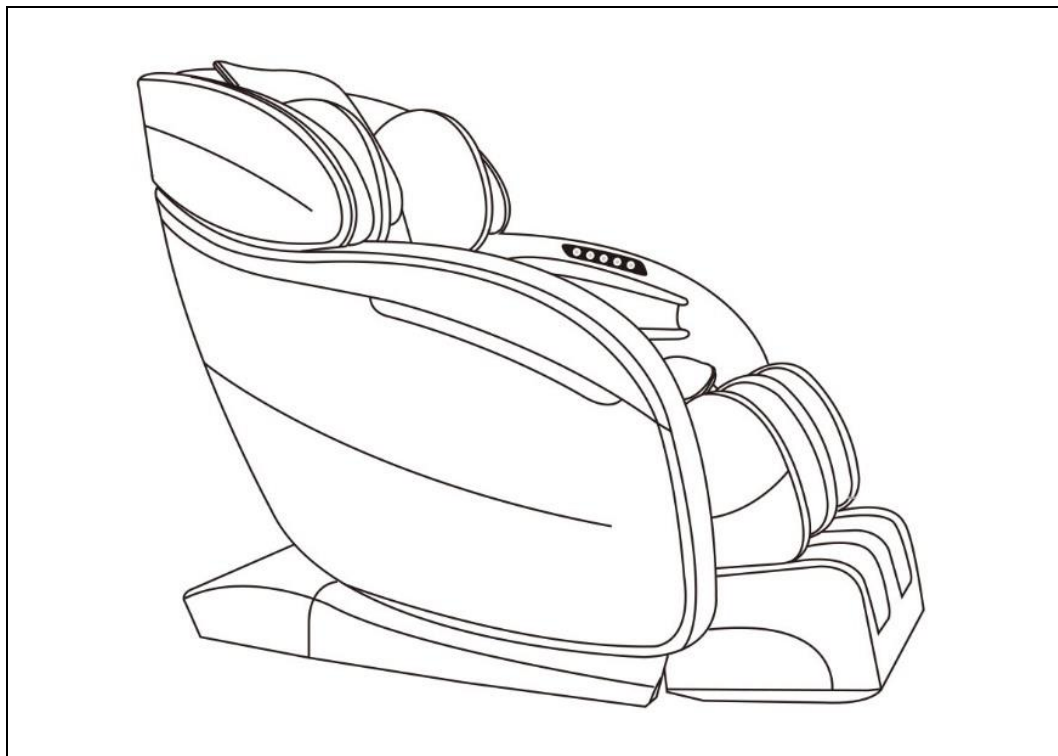

**ACHTUNG:**

Vor der Montage und Inbetriebnahme die Anleitung vollständig und sorgfältig lesen. Sie enthält wichtige Informationen zur Montage und Verwendung.

# **WICHTIG: FÜR SPÄTERE BEZUGNAHME AUFBEWAHREN. SORGFÄLTIG LESEN!**

## **Inhaltsverzeichnis**

1.	Allgemeines .....	3
1.1.	Produktübersicht .....	3
1.2.	Generelle Hinweise.....	3
1.3.	Gewährleistung.....	3
2.	Informationen zur Gebrauchsanweisung .....	4
2.1.	Verfügbarkeit der Gebrauchsanweisung.....	4
2.2.	Zielgruppen der Gebrauchsanweisung.....	4
2.3.	Symbolerklärung.....	4
2.4.	Allgemeines zur Gebrauchsanweisung.....	5
2.5.	Bestimmungsgemäßer Gebrauch .....	5
2.6.	Allgemeine Sicherheitshinweise.....	5
3.	Produktmerkmale.....	7
4.	Lieferumfang.....	8
5.	Montage .....	8
5.1.	Sicherheitshinweise.....	8
5.2.	Aufbau des Produkts .....	9
6.	Anwendung.....	11
6.1.	Sicherheitshinweise .....	11
6.2.	Erstinbetriebnahme.....	12
6.3.	Betrieb .....	12
6.4.	Bedienelemente .....	13
7.	Fehlerbehebung.....	19
8.	Wartung und Pflege.....	20
8.1.	Sicherheitshinweise.....	20
9.	Demontage .....	20

9.1. Sicherheitshinweise.....	20
10. Entsorgungshinweis.....	20
10.1. Elektro- und Elektronikgeräte - Informationen für private Haushalte.....	21

Liebe Kundin und lieber Kunde,

vielen Dank, dass du dich für ein Produkt der **Home Deluxe GmbH** entschieden hast. Wir wünschen dir viel Freude mit deinem neuen Massagesessel DIOS.

Die Gebrauchsanweisung unterstützt dich bei der Montage, der Inbetriebnahme, dem Betrieb und der Wartung des Produkts. Die Gebrauchsanweisung und die Sicherheitshinweise müssen sorgfältig und vollständig gelesen werden. Beachte diese Hinweise, um Gefahren zu vermeiden.

## 1. Allgemeines

### 1.1. Produktübersicht

Modell: Massagesessel DIOS | Artikel- ID: 2555, 13564

### 1.2. Generelle Hinweise

Um unserem Anspruch gerecht zu werden, verbessern wir stetig die Qualität, vereinfachen die Montage, Bedienung oder passen die Produkte den Kundenwünschen an. Aufgrund dieser Veränderungen befindet sich die aktuelle Version der Gebrauchsanweisung auf unserer Homepage.

Die Bezeichnung „Produkt“ wird in der Gebrauchsanweisung für die „Massagesessel DIOS“ verwendet.

### 1.3. Gewährleistung

Es besteht die gesetzlichen Mängelhaftung- und Gewährleistungsrechte ab Kaufdatum.

Die Home Deluxe GmbH übernimmt für Schäden durch Nichtbeachtung der Gebrauchsanweisung keine Haftung. Reklamationen, die aufgrund unsachgemäßer Montage oder Nutzung entstehen, sind von der Gewährleistung ausgeschlossen. Im Fall von Mängeln an diesem Produkt bitte schriftlich an den Hersteller wenden:

**Home Deluxe GmbH**  
**Schanzweg 2**  
**32312 Lübbecke**  
**Deutschland**  
**Tel.: +49 (0)5743 6181-0**  
**E-Mail: [info@homedeluxe.de](mailto:info@homedeluxe.de)**  
**[www.home-deluxe-gmbh.de](http://www.home-deluxe-gmbh.de)**

Bei weiteren Fragen steht unser Serviceteam gerne zur Verfügung.

## 2. Informationen zur Gebrauchsanweisung

### 2.1. Verfügbarkeit der Gebrauchsanweisung

Die Gebrauchsanweisung ist Bestandteil des Produkts und sollte vollständig und in unmittelbarer Nähe des Produkts aufbewahrt werden.

### 2.2. Zielgruppen der Gebrauchsanweisung

Die Gebrauchsanweisung muss von jeder beteiligten Person gelesen und beachtet werden, die mit einer der folgenden Tätigkeiten oder der Verwendung einbezogen ist:

- Auspacken
- Montage / Installation
- Inbetriebnahme / Betrieb
- Wartung / Prüfung / Pflege
- Fehlerbehebung / Reparatur
- Entsorgung

### 2.3. Symbolerklärung

Symbol	Symbolerklärung
	<b>WARNUNG</b> Das Symbol weist auf die möglichen Gefahren hin, bei denen tödliche und schwere Verletzungen auftreten können. Bevor der entsprechende Montage- oder Anwendungsschritt ausgeführt wird, muss der entsprechende Hinweis gelesen werden.
	<b>INFO</b> Das Symbol gibt wichtige Hinweise und weist auf Sachschäden hin. Beachte diese, bevor der entsprechende Montage- oder Anwendungsschritt durchgeführt wird, um Probleme zu verstehen und Schäden zu vermeiden.
	<b>CE-Kennzeichnung</b> Das Symbol erklärt die Konformität des Produktes mit den geltenden Anforderungen, die die Europäische Gemeinschaft an uns stellt. Die aktuelle Konformitätserklärung ist auf Anfrage bei der Home Deluxe GmbH erhältlich.
	<b>Gebrauchsanweisung beachten</b> Das Symbol weist darauf hin, dass die Gebrauchsanweisung zurate gezogen werden muss.
	<b>Entsorgung von Batterien und Akkus</b> Batterien bzw. Akkus dürfen nicht mit dem Hausabfall entsorgt werden!
	<b>Entsorgung von Elektro- und Elektronikgeräten</b> Elektro- und Elektronikgeräte dürfen nicht mit dem Hausabfall entsorgt werden!
	<b>Wechselstrom</b> Das Symbol weist darauf hin, dass das Produkt mit Wechselstrom betrieben wird.
	<b>Schutzklasse I</b> Das Symbol weist darauf hin, dass alle leitfähigen Gehäuseteile des Betriebsmittels mit dem Schutzleitersystem der festen Elektroinstallation verbunden werden müssen. Es ist eine Schutzerdung. Im Falle eines Fehlerstroms wird durch eine Sicherung der Stromkreis spannungsfrei geschaltet.

## 2.4. Allgemeines zur Gebrauchsanweisung

Die Gebrauchsanweisung bezieht sich auf den Massagesessel DIOS. Sie enthält wichtige Informationen zur Montage, Betrieb, Wartung und Reinigung. Die Gebrauchsanweisung, insbesondere die Sicherheitshinweise müssen sorgfältig vor der Inbetriebnahme des Produkts gelesen werden, bewahre die Gebrauchsanweisung sorgsam auf. Benutze das Produkt nur wie in dieser Gebrauchsanweisung beschrieben, damit es nicht versehentlich zu Verletzungen oder Schäden kommt. Solltest du den Massagesessel DIOS an Dritte weitergeben, ist diese Gebrauchsanweisung ebenso zu übergeben.

## 2.5. Bestimmungsgemäßer Gebrauch

Das Produkt ist hochwertig, langlebig und ausschließlich für den privaten Gebrauch im angemessenen und üblichen Umfang bestimmt bzw. geeignet. Darüber hinaus ist unser Produkt **nicht** für den gewerblichen Gebrauch bestimmt. Eine gewerbliche Nutzung ist nur mit schriftlicher Genehmigung der Home Deluxe GmbH gestattet.

Das Produkt dient als Möbel für den Hausgebrauch im Innenbereich. Es dient als Sitzmöbel mit verschiedenen elektrischen Funktionen. Stelle das Produkt nicht in die direkte Sonne, um ein Verblässen des Bezugs zu vermeiden.

Verwende das Produkt nur wie in dieser Gebrauchsanweisung beschrieben. Jede andere Verwendung gilt als nicht bestimmungsgemäß und kann zu Sachschäden oder Personenschäden führen. Der Hersteller übernimmt keine Haftung für Schäden, die durch nicht bestimmungsgemäßen oder falschen Gebrauch entstehen oder entstanden sind.

## 2.6. Allgemeine Sicherheitshinweise

### Allgemeine Gefahrenhinweise



- Unsachgemäßer Umgang kann zu erheblichen Personen- und Sachschäden führen. Deshalb dürfen die Montage, Installation, Inbetriebnahme sowie Störungsbehebung, Wartungs- und Reparaturarbeiten, nur von qualifizierten Personen durchgeführt werden.
- Das Produkt kann von Kindern ab 8 Jahren und darüber, sowie von Personen mit verringerten physischen, sensorischen oder mentalen Fähigkeiten oder Mangel an Erfahrung und Wissen benutzt werden, wenn sie beaufsichtigt oder bezüglich des sicheren Gebrauchs des Gerätes unterwiesen wurden und die daraus resultierenden Gefahren verstehen.
- Stelle das Produkt **nur** auf, wenn der Lieferumfang vollständig und einwandfrei ist.
- Stelle sicher, dass alle Teile unbeschädigt und sachgerecht montiert sind. Bei unsachgemäßer Montage besteht Verletzungsgefahr. Beschädigte Teile können die Sicherheit und Funktion beeinflussen.
- Halte das Netzkabel von heißen Oberflächen fern.
- Verwende das Produkt nicht in Kombination mit anderen therapeutischen Geräten oder Heizdecken.
- Verwende das Produkt nicht in einer übermäßig feuchten oder staubigen Umgebung.
- Nimm keine Veränderungen am Produkt vor
- Kontrolliere in regelmäßigen Abständen die Kabelverbindungen und Verschlüsse.
- Das Produkt ist für max. 1 Person geeignet.
- Das Produkt darf mit max. 150 kg belastet werden.
- **Brandgefahr!** Verwende das Produkt nicht zusammen mit einer Decke oder mit einem Kissen.
- Das Produkt sollte niemals unbeaufsichtigt bleiben. Ziehe den Stecker aus der Spannungsversorgung.
- Halte lange Haare während des Gebrauchst von der Massage fern.

- Es wird empfohlen, die Massage **nicht** länger als 15 Minuten zu verwenden.
- Menschen mit Erkrankungen sollten Ihren Arzt vor der Benutzung des Massagestuhls konsultieren.
- Das Produkt ist nicht für eine Selbstbehandlung gedacht. Es ersetzt keinen Gesundheitsdienstleister.
- Sollten deine Beine und Füße während der Massage von der Beinablage abrutschen, schalte die Massagefunktion aus.
- **Verbrennungsgefahr!** Es können hohe Temperaturen unabhängig von der Einstellung des Handschalters auftreten. Verwende das Produkt nicht bei Säuglingen, Invaliden, schlafenden oder bewusstlosen Personen. Nicht bei empfindlicher Haut oder bei Personen mit einer schlechten Durchblutung verwenden.
- Schließe das Produkt an eine ordnungsgemäße geerdete Spannungsversorgung an.
- Halte Haustiere oder Kinder von dem Produkt fern.

### Gefahr für Kinder



- Halte Kinder von Verpackungsmaterialien fern. Stelle sicher, dass kleine Kinder keine Kleinteile in den Mund nehmen. Es besteht unter anderem Erstickungsgefahr!
- Halte Kinder während dem Aufstellen des Produkts fern des Aufbauortes. Der Lieferumfang enthält Kleinteile, die verschluckt werden oder zu schlimmen Verletzungen führen können.
- Halte Kinder vom Produkt fern.
- **Kippgefahr!** Das Produkt ist kein Kinderspielzeug. Das Produkt kann bei einseitiger Belastung umfallen, die Folge dessen kann der Tod sein.
- Kinder können sich beim Spielen mit dem Produkt oder beim Hochziehen am Produkt verletzen.
- Stelle das Produkt nicht direkt oder in unmittelbarer Nähe eines Spielbereiches auf.
- Erkläre den Kindern den richtigen Umgang mit dem Produkt und lass sie während des Spielens niemals unbeaufsichtigt.

### Verletzungsgefahr

#### Unsachgemäßer Umgang mit dem Produkt kann zu Verletzungen führen



- Kontrolliere das Produkt vor jeder Nutzung, auf sichtbare Schäden.
- Führe keine konstruktiven Veränderungen am Produkt durch. Für eine Veränderung muss die schriftliche Erlaubnis des Herstellers vorliegen und nach Anweisung durchgeführt werden.
- Verwende das Produkt nicht, wenn auf dem Produkt Flüssigkeiten geschüttet wurden.
- Verwende das Produkt nicht, wenn das Gewebe der Rückenlehne beschädigt ist und die innere Komponente frei liegen.
- Verwende das Produkt nicht unter Alkohol oder Drogeneinfluss.
- Bei Beschädigungen darf das Produkt nicht mehr benutzt werden. Beschädigte Teile müssen repariert oder durch Originalersatzteile ersetzt werden.
- Nimm das Produkt bei Beschädigung des Netzkabels außer Betrieb, solange das Netzkabel durch den Hersteller, seinem Kundendienst oder einer qualifizierten Elektrofachkraft ersetzt wird.
- Verwende das Produkt nicht, wenn die Polsterung oder der Sitz entfernt wurde.
- Sollten während der Massage Schmerzen oder Beschwerden auftreten, unterbrich sofort die Massage und benachrichtige einen Arzt.
- **Lebensgefahr durch elektrische Spannung:** Bei Berührung von spannungsführenden Teilen besteht unmittelbare Lebensgefahr. Beschädigungen der Isolation oder einzelner Bauteile kann lebensgefährlich sein. -> Bei Beschädigungen der Isolation, die Spannungsversorgung sofort abschalten und Reparatur veranlassen.

### Beschädigungsgefahr



- Unsachgemäßer Umgang mit dem Produkt kann zu Beschädigungen führen.
- Reparatur- und Wartungsarbeiten an der Elektrik dürfen nur von einer qualifizierten Elektrofachkraft durchgeführt werden.
- Öffne die Verpackung nicht mit scharfen Gegenständen (z.B. Messer, Schere oder ähnlichem), dabei kann das Produkt beschädigt werden. Sei beim Öffnen vorsichtig.
- Wenn du die Verpackung unvorsichtig mit einem Messer oder anderen spitzen Gegenständen öffnest, kann das Produkt beschädigt werden. Gehe beim Öffnen sehr vorsichtig vor.
- Steige nicht auf das Produkt, es besteht Kippgefahr.
- Benutze das Produkt nicht in der Nähe von Hitzequellen oder offenem Feuer.
- Ab einer Temperatur von 40°C oder höher ist die Verwendung des Sessels untersagt.
- Vermeide dauerhaft direkte Sonneneinstrahlung.
- Lasse niemals Gegenstände in Öffnungen fallen.

### Explosionsgefahr



**Achtung:** Leicht entzündlich, leicht brennbare, sowie explosive Stoffe nicht im Inneren des Produkts aufbewahren. Leicht entzündliche Stoffe können Feuer fangen.





## 3. Produktmerkmale

<b>Produktname</b>	DIOS V2
Spannung	220 – 240 V AC
Frequenz	50 - 60 Hz
Leistung	max. 170 W
Empfohlene Nutzungsdauer	20 min.
Sitzposition (L x B x H)	1400 x 755 x 1110 mm
Liegeposition (L x B x H)	1610 x 755 x 920 mm
Gewicht	ca. 100 kg.

## 4. Lieferumfang

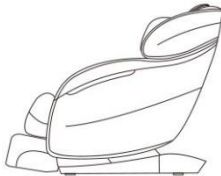
Kontrolliere bei Anlieferung die Verpackung auf äußere Beschädigungen. Des Weiteren kontrolliere unmittelbar nach dem Auspacken den Lieferumfang auf Vollständigkeit sowie den einwandfreien Zustand des Produkts und aller Komponenten. Montiere das Produkt nur, wenn der Lieferumfang vollständig und unbeschädigt ist.

### Komponenten/Teile

Nr.	Beschreibung	Anzahl	Bilder
1	Massagesessel	1	
2	Handschalter	1	
3	Netzkabel	1	
4	Werkzeug	1	
5	Sicherung	2	

## 5. Montage

### 5.1. Sicherheitshinweise

Alle Informationen für die Sicherheit und der Gesundheit müssen gelesen werden.

#### Verletzungsgefahr

#### Unsachgemäßer Umgang bei der Montage kann zu Verletzungen führen



- Stelle sicher, dass das Paket oben geöffnet wird. Sei beim Öffnen mit einem scharfen Gegenstand sehr vorsichtig.
- Für das Auspacken des Produkts empfehlen wir mindestens 2 Personen.
- Stelle das Produkt **nur** auf, wenn der Lieferumfang vollständig und einwandfrei ist.
- Stelle sicher, dass alle Teile unbeschädigt und sachgerecht montiert sind. Bei unsachgemäßer Montage besteht Verletzungsgefahr. Beschädigte Teile können die Sicherheit und Funktion beeinflussen.
- Bedienungsfehler, Montagefehler oder Schäden, die durch die Montage entstehen, sind von der Gewährleistung ausgeschlossen.
- Platziere und benutze das Produkt nur auf einem ebenen und rutschfesten Untergrund.
- Stelle das Produkt nicht auf, wo Aerosol-Produkte verwendet werden oder wenn Sauerstoff verabreicht wird.



- Halte Kinder während der Montage des Produkts fern des Aufbauortes. Der Lieferumfang enthält Kleinteile, die verschluckt werden oder zu schlimmen Verletzungen führen können.
- Nimm das Produkt bei Beschädigung des Netzkabels außer Betrieb, solange das Netzkabel durch den Hersteller, seinem Kundendienst oder einer qualifizierten Elektrofachkraft ersetzt wird.
- **Lebensgefahr durch elektrische Spannung:** Bei Berührung von spannungsführenden Teilen besteht unmittelbare Lebensgefahr. Beschädigungen der Isolation oder einzelner Bauteile kann lebensgefährlich sein. -> Bei Beschädigungen der Isolation Spannungsversorgung sofort abschalten und Reparatur veranlassen.

## 5.2. Aufbau des Produkts

Das Produkt wird zerlegt geliefert und ist mit geringem Aufwand zu montieren. Beachte die Aufbauhinweise genau. Bei nicht Einhaltung ist die Funktion und Sicherheit des Produkts nicht gewährleistet.

Der Netzstecker muss in eine geerdete Steckdose, die gemäß allen örtlichen Vorschriften ordnungsgemäß installiert ist. **Achte auf einen genügenden Abstand nach vorne und hinten. (siehe Kapitel „Betrieb“)**



- Folgenden Anweisungen müssen sorgfältig gelesen werden.
- Beträgt die Breite des Ganges weniger als 90 cm, passt das Produkt nicht durch.

Abbildung	Aufbauschnitt
	<p>Kippe den Sessel auf die hinteren Rollen und fahre das Produkt an die gewünschte Position.</p>
	<p>Befestige das obere Rückenpolster und die Rückenlehne mit dem Reißverschluss. Befestige das Rückenpolster an beiden Seiten.</p>
	<p>Verbinde den Stecker mit der Buchse des Heizdrahtes.</p>

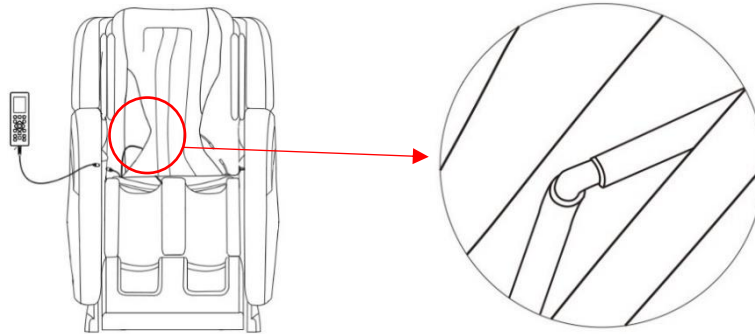

Verbinde den linken Luftschlauch mit den dazugehörigen Farben.

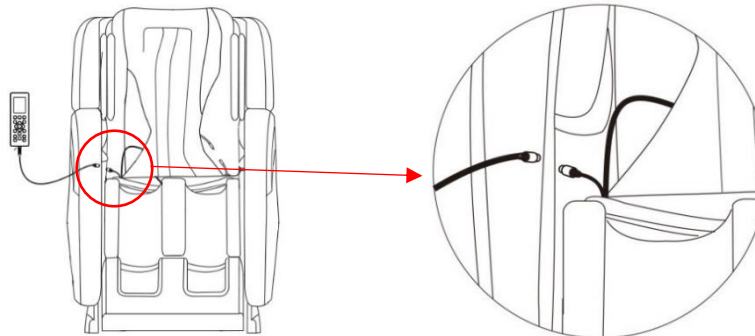

Verbinde das Steuerkabel mit dem Kabel am Sessel.

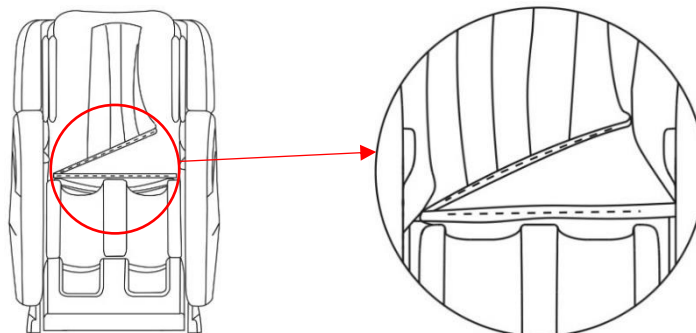

Befestige das Rückenpolster und die Beinstütze mit dem Reißverschluss.

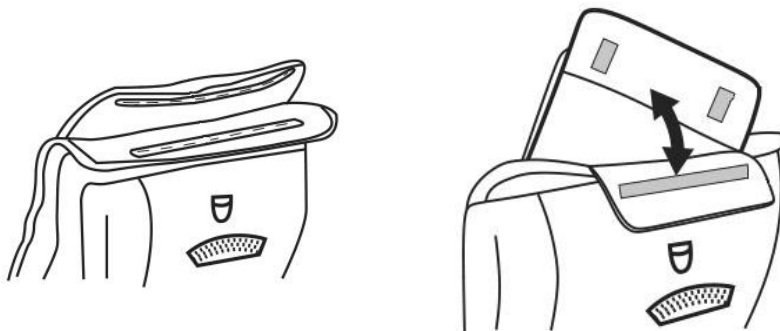

Befestige die Kissen und das Rückenpolster mit dem Reißverschluss. Befestige außerdem das Kissen und die Kissenunterlage mit dem Klettverschluss.

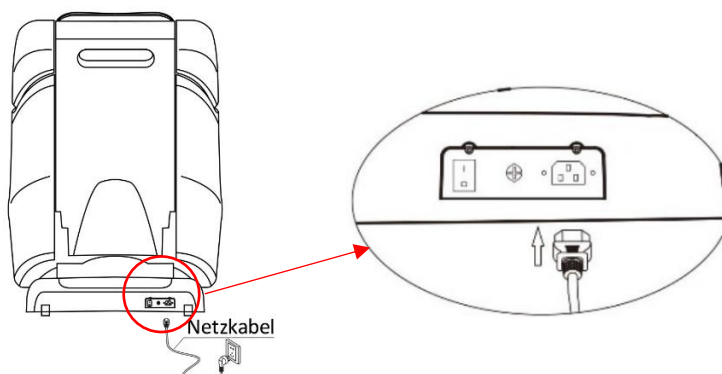

Stecke das Netzkabel in die Anschlussbuchse des Produkts.



Schalte das Produkt auf der Rückseite mit dem Hauptschalter aus, zusätzlich müssen alle Tasten ausgeschaltet sein, bevor der Netzstecker in die Spannungsversorgung gesteckt wird.

## 6. Anwendung

### 6.1. Sicherheitshinweise

Folgende Informationen für Sicherheit und Gesundheit müssen sorgfältig gelesen werden.

#### Verletzungsgefahr

##### Unsachgemäßer Umgang beim Betrieb kann zu Verletzungen führen



- Verwende kein beschädigtes Produkt.
- Nimm keine Veränderungen am Produkt vor.
- Das Produkt ist kein Kinderspielzeug, keine Kletterwand oder Sportgerät. Kindern ist es untersagt mit dem Produkt zu spielen.
- Kontrolliere in regelmäßigen Abständen alle Kabelverbindung.
- Verwende das Produkt nur im Sitzen.
- Halte das Produkt trocken und fern von Flüssigkeiten.
- Nicht unmittelbar nach dem Essen benutzen.
- Während der Inbetriebnahmen **muss** das Produkt unter ständiger Beaufsichtigung sein.
- Halte das Produkt sauber.
- Nimm das Produkt bei Beschädigung des Netzkabels außer Betrieb, solange das Netzkabel durch den Hersteller, seinem Kundendienst oder einer qualifizierten Elektrofachkraft ersetzt wird.
- Demontiere nicht den Bezug der Rückenlehne. Das Berühren der internen Komponenten kann zu Stromschlägen oder Fehlfunktionen führen.
- Bewege das Produkt nicht, wenn jemand im Produkt sitzt.
- Verwende das Produkt nicht, wenn die Steckdose locker ist.
- Verwende das Produkt nicht, wenn eine Fehlfunktion vorliegt.
- Verwende das Produkt nicht, wenn dein Körper bzw. Hände feucht oder nass sind.
- Trage bei der Massagefunktion keine lockere Kleidung, Schals, Krawatten oder Schmuck.
- **Sturzgefahr:** Stehe nicht während der Massage auf, die Airbag Funktion hält dich fest.
- Sollten während der Massage Schmerzen oder Beschwerden auftreten, unterbrich sofort die Massage und benachrichtige deinen Arzt.
- Halte lange Haare während der Benutzung Produkt fern.
- **Lebensgefahr durch elektrische Spannung:** Bei Berührung von spannungsführenden Teilen besteht unmittelbare Lebensgefahr. Beschädigungen der Isolation oder einzelner Bauteile kann lebensgefährlich sein. -> Bei Beschädigungen der Isolation Spannungsversorgung sofort abschalten und Reparatur veranlassen.
- Schalte alle Funktionen und den Handschalter aus, bevor du das Produkt von der Spannungsversorgung trennst.
- Ziehe das Produkt immer nach dem Gebrauch aus der Spannungsversorgung.
- Lege das Netzkabel nicht unter den Massagesessel oder andere schwere Gegenstände.
- Wickle das Netzkabel nicht um den Massagesessel.

- Konsultiere vor der Verwendung einen Arzt, wenn du
  - Schwanger bist.
  - Kürzlich operiert wurdest.
  - Phlebitis oder Thrombose hast.
  - Chirurgische Stifte, Schrauben oder etwas Mechanisches in deinem Körper befindet.
  - ein Risiko für Blutgerinnsel hast.
  - eine Wirbelsäulenerkrankung oder Verletzung hast.
  - einen Herzschrittmacher oder andere elektrische medizinische Geräte hast.
  - Osteoporose oder sensorische Beeinträchtigungen hast.

## 6.2. Erstinbetriebnahme

Kontrolliere vor der ersten Inbetriebnahme das Produkt auf Beschädigungen. Das Produkt darf nur unbeschädigt benutzt werden.

## 6.3. Betrieb

Überprüfe vor dem Gebrauch des Produkts,

- den ordnungsgemäßen Zustand.
- den elektrischen Anschluss.
- alle Funktion am Handschalter.
- dass der Sessel nicht in direkten Sonnenstrahlen steht.
- dass genügend Platz nach vorne und nach hinten vorhanden ist. (siehe Abb. 1)



Abb.1

Schalte den Hauptschalter hinten am Produkt ein, um dieses mit Spannung zu versorgen. (siehe Abb. 2)





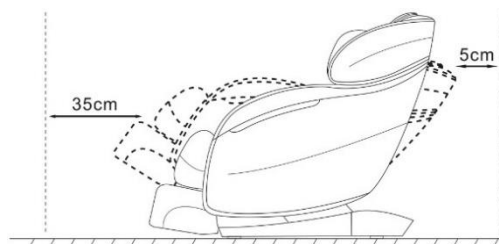

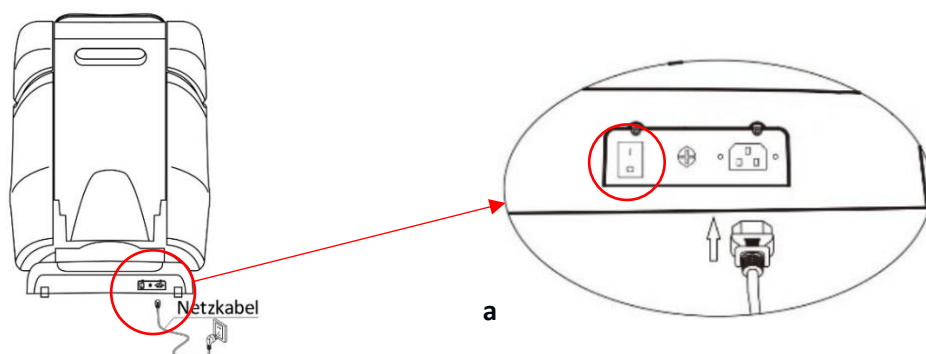

Abb. 2

## 6.4. Bedienelemente

### Bedienelement am Produkt











-  → **Power:** Durch Drücken der Taste schaltet sich das Produkt ein bzw. aus. Beim Einschalten wird im Automatikmodus gestartet.
-  → **Pause:** Durch Drücken der Taste stoppt, bzw. startet der Massagevorgang.
-  → **Entspannen:** Durch Drücken der Taste startet die Ganzkörpermassage.
-  → **Taille & Rücken:** Durch Drücken der Taste startet dieser Modus.
-  → **Nacken & Schulter:** Durch Drücken der Taste startet dieser Modus.

- Die Programme können nur einzeln geschaltet werden.
- Bei jedem Drücken der Tasten, leuchtet die danebenliegende LED.
- Die LED leuchtet beim Drücken der Tasten am Handschalter.

### Handschalter



#### Taste Funktion

-  Power
-  Automatischer Modus
-  Pause / Start
-  Airbag Menü
-  Hauptmenü
-  Auswahltasten (im Menü nach-links/rechts/oben/unten schalten)
-  Bestätigungstaste (im Menü)
-  Massageposition verstellen (auf)
-  Massageposition verstellen (ab)
-  Heizung ein / aus
-  Beinstütze auf
-  Beinstütze ab
-  Liegeposition (2 verschiedene Positionen)
-  Rückenlehne auf
-  Rückenlehne ab



Das Display schaltet automatisch in den Home Bildschirm, wenn keine Auswahl getroffen wurde. Oben rechts im Bildschirm ist der Timer zu sehen, der herunterzählt. (siehe Abb. 3)



Abb. 3

### Allgemeine Hinweise

- Die Einstellung von **Airbag** und **Bereich** sind unter Manuellen- und Automatikmodus verfügbar.
- Die Einstellung der Geschwindigkeiten ist nur unter dem Manuellen Modus verfügbar.
- Jede Auswahl **muss** mit „OK“ bestätigt werden.
- Das Produkt startet nach dem Einschalten mit dem Körperscan, stellt die Rückenlehne ein und startet den Automatikmodus „Entspannen“ (siehe Abb. 4).
- Für die Arm und Beinmassage müssen die Gliedmaßen in den dafür vorgesehenen Positionen (Seitenteil, Fußstütze) gelegt werden.
- Beim Beenden der Massage, drücke die **“Aus“** Taste und folge den Anweisungen auf dem Bildschirm.
- Schalte den Hauptschalter nur aus, wenn auf dem Bildschirm HOME DELUXE erscheint.

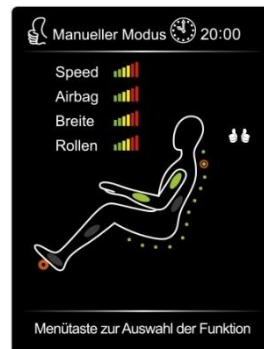

Abb. 4: Körperscan

### Automatikmodus

- Drücke die „**Menü**“ Taste, um in das Hauptmenü zu kommen und wähle mit den Auswahltasten den Automatikmodus aus (siehe Abb. 5). Jede Auswahl **muss** mit „**OK**“ bestätigt werden. Es kann zwischen 6 verschiedenen Modis ausgewählt werden (siehe Abb. 6).

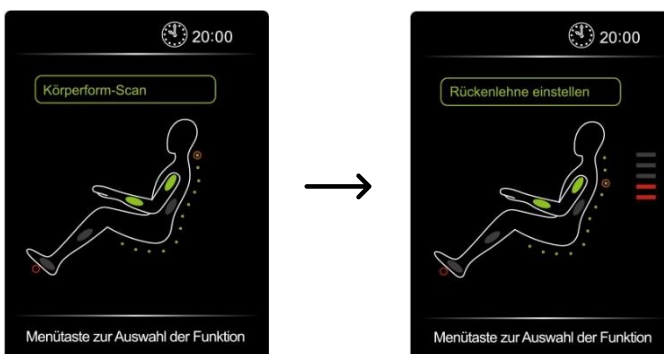

Abb. 5



Abb. 6

#### Entspannen

Eine umfangreiche Ganzkörpermassage mit Airbags und Rollsystem zur Tiefenentspannung.

#### Erholung

Eine sanfte Ganzkörpermassage mit Air-Bags und den Rollsystem zur Entspannung.

#### Nacken & Schulter

Lockert die Muskulatur der Wirbelsäule und der Schulter.

#### Taille & Rücken

Lockert die Muskulatur der Hüfte und des Rückens.

#### Dehnen

Dehnt den Körper und lockert die Muskulatur.

#### Träumen

Hilft beim Entspannen.

### Manueller Modus

- Drücke die Menü Taste, um in das Hauptmenü zu kommen und wähle mit den Auswahltasten den Manuellen Modus aus. (siehe Abb. 7) Jede Auswahl **muss** mit „**OK**“ bestätigt werden. Du kannst hier zwischen 4 verschiedenen Modis wechseln.

- Modus
- Bereich
- Breite
- Speed

### Modus

Hier kannst du zwischen 5 verschiedenen Massage-Modis wählen (siehe Abb.8).

- Massieren
- Handmassage
- Mass. & Klopfen
- Klopfen
- Shiatsu

**Bereich**

Hier kannst du zwischen 4 verschiedenen Körperbereichen wählen (siehe Abb. 9).

- Schulter & Rücken
- Taille & Rücken
- Ges. Körper
- Punkt



Abb. 7



Abb. 8



Abb. 9

**Breite**

Hier kannst du zwischen 3 verschiedenen Einstellungen wählen (siehe Abb. 10)

- Weit
- Mittel
- Eng

**Speed**

Hier kannst du zwischen 6 verschiedenen Geschwindigkeitseinstellungen wählen (siehe Abb. 11)



Abb. 10



Abb. 11

**Airbag**

- Drücke die Menü Taste, um in das Hauptmenü zu kommen und wähle mit den Auswahltasten die Airbag Funktion aus (siehe Abb. 12). Jede Auswahl **muss** mit „OK“ bestätigt werden.

**Bereich**

- Hier kannst du zwischen 5 verschiedenen Modis wählen (siehe Abb. 13).
  - Komplett
  - Beine
  - Taille
  - Arm
  - Schulter



**Intensität**

- Hier kannst du zwischen 3 verschiedenen Intensitäten wählen (siehe Abb. 14).



Abb. 12



Abb. 13



Abb. 14

**Heizen**

Drücke die Menü Taste, um in das Hauptmenü zu kommen und wähle mit den Auswahltasten „Heizen“ aus (siehe Ab. 15) Hier kannst du die Heizung ein oder ausschalten (siehe Abb. 16).



Abb. 15



Abb. 16

**Rollen**

- Drücke die Menü Taste, um in das Hauptmenü zu kommen und wähle mit den Auswahltasten „Rollen“ aus (siehe Abb. 17). Hier kannst du die Geschwindigkeit der Rollen in 3 Stärken auswählen, oder komplett ausstellen (siehe Abb. 18).



Abb. 17



Abb. 18

### Einstellung

- Drücke die Menü Taste, um in das Hauptmenü zu kommen und wähle mit den Auswahltasten „**Einstellung**“ aus (siehe Abb. 19). Jede Auswahl **muss** mit „**OK**“ bestätigt werden.

### Zeit

- Hier kannst du die Dauer der Massage einstellen, entweder 10, 20 oder 30 min. (siehe Abb. 20).

### Sprache

- Hier kannst du zwischen den Sprachen Chinesisch, Englisch und Deutsch wählen (siehe Abb. 21).



Abb. 19



Abb. 20



Abb. 21

### Bluetooth

- Hier kannst du Bluetooth ein oder ausschalten und dich mit dem Mobiltelefon verbinden (siehe Abb. 23).



Abb. 22



Abb. 23

## 7. Fehlerbehebung

Wenn im Betrieb folgende Störungen auftreten, überprüfe bitte folgende Fehlerursachen anhand der folgenden Tabelle. Lässt sich die Störung nicht durch die aufgeführten Maßnahmen beheben, nimm das Produkt außer Betrieb.

<b>Fehler</b>	<b>Mögliche Ursache</b>	<b>Lösung</b>
Das Produkt wackelt oder schwingt	<ul style="list-style-type: none"> <li>- Das Produkt steht auf unebenen Untergrund</li> <li>- Das Produkt wird zu stark belastet</li> </ul>	<ul style="list-style-type: none"> <li>- Das Produkt auf einen ebenen Untergrund stellen</li> <li>- Belastungsgrenzen einhalten</li> </ul>
Netzkabel oder Netzstecker sind ungewöhnlich heiß	<ul style="list-style-type: none"> <li>- Steuerung defekt</li> </ul>	<ul style="list-style-type: none"> <li>- Produkt außer Betrieb nehmen, kontaktiere den Kundenservice</li> </ul>
Die Farbe verblasst	<ul style="list-style-type: none"> <li>- Das Produkt steht direkt im Sonnenlicht</li> </ul>	<ul style="list-style-type: none"> <li>- Das Produkt aus direktem Sonnenlicht stellen</li> </ul>
Massagerollen funktionieren nicht mehr	<ul style="list-style-type: none"> <li>- Massagerollen defekt</li> <li>- Netzkabel nicht richtig eingesteckt</li> </ul>	<ul style="list-style-type: none"> <li>- Produkt außer Betrieb nehmen, kontaktiere den Kundenservice</li> <li>- Entlaste die Massagerollen</li> <li>- Netzkabel prüfen und richtig einstecken</li> </ul>
Display ist aus	<ul style="list-style-type: none"> <li>- Netzkabel defekt</li> <li>- Anzeige defekt</li> </ul>	<ul style="list-style-type: none"> <li>- Produkt außer Betrieb nehmen, kontaktiere den Kundenservice</li> <li>- Netzkabel prüfen</li> <li>- Handschalter tauschen</li> </ul>
Sessel heizt nicht auf	<ul style="list-style-type: none"> <li>- Heizelemente defekt</li> </ul>	<ul style="list-style-type: none"> <li>- Produkt außer Betrieb nehmen, kontaktiere den Kundenservice</li> <li>- Heizung prüfen evtl. tauschen</li> </ul>
Sessel lässt sich nicht einschalten	<ul style="list-style-type: none"> <li>- Netzkabel nicht richtig eingesteckt</li> <li>- Netzkabel defekt</li> </ul>	<ul style="list-style-type: none"> <li>- Produkt außer Betrieb nehmen, kontaktiere den Kundenservice</li> <li>- Netzstecker richtig einstecken</li> <li>- Neues Netzkabel verwenden</li> </ul>
Geräusche aus dem Sessel	<ul style="list-style-type: none"> <li>- Rollen defekt</li> </ul>	<ul style="list-style-type: none"> <li>- Produkt außer Betrieb nehmen, kontaktiere den Kundenservice</li> </ul>
Handschalter funktioniert nicht richtig	<ul style="list-style-type: none"> <li>- Handschalter defekt</li> </ul>	<ul style="list-style-type: none"> <li>- Produkt außer Betrieb nehmen, kontaktiere den Kundenservice</li> <li>- Hauptschalter einschalten</li> <li>- Handschalter einschalten</li> <li>- Handschalter tauschen</li> <li>- Überprüfe das Verbindungskabel des Handschalters</li> </ul>
Produkt lässt sich nicht schieben	<ul style="list-style-type: none"> <li>- Rollen sind blockiert</li> <li>- Rollen sind verstaubt</li> </ul>	<ul style="list-style-type: none"> <li>- Gegenstände entfernen</li> <li>- Staub entfernen</li> </ul>

*Tritt ein weiteres Problem mit dem Produkt auf, kontaktiere uns.*

## 8. Wartung und Pflege

### 8.1. Sicherheitshinweise

#### Verletzungsgefahr

##### Unsachgemäßer Umgang beim Betrieb kann zu Verletzungen führen



- Vor der Reinigung/Wartung/Pflege ist die Spannungsversorgung des Produkts auszuschalten.

##### Reinigung des Massagesessels

- mit einem leicht feuchten Tuch reinigen,
- Wasche das Polster nicht in einer Waschmaschine und bügeln den Bezug nicht.

##### Reinigung des Handschalters

- mit einem sauberen, trockenen Tuch reinigen.
- Kein feuchtes Tuch verwenden.

Verwende zur Reinigung keine aggressiven und scheuernde Reinigungsmittel, wie z.B. Benzol oder Verdüner.

## 9. Demontage

### 9.1. Sicherheitshinweise

#### Verletzungsgefahr

##### Unsachgemäßer Umgang bei der Demontage kann zu Verletzungen führen



- Trenne vor der Demontage das Produkt von der Spannungsversorgung. Bei Berührung mit Spannungsführenden Teilen / Komponenten kann es zu einem elektrischen Schlag kommen, dieses kann zur Folge Verbrennungen oder den Tod haben.
- Das Produkt hat ein hohes Gewicht und große Abmaße, es ist für die Demontage mindestens 1 kräftige Person erforderlich.
- Sichere das Produkt vor der Demontage vor dem Umkippen.
- Schalte alle Funktionen und den Handschalter aus, bevor du das Produkt von der Spannungsversorgung trennst.

Die Demontage des Produkts ist in umgekehrter Reihenfolge zur Montage durchzuführen. (siehe Kapitel „Montage“)

## 10. Entsorgungshinweis



- Entsorge das Produkt und alle Komponenten entsprechend der örtlichen und landesspezifischen Bestimmungen, dadurch werden Schäden für die Umwelt vermieden.
- Unsere Verpackungen sind aus umweltfreundlichen Materialien hergestellt. Sie können recycelt werden und somit als wertvolle Rohstoffe dienen. Entsorge das Verpackungsmaterial (Kartonagen, Schmutzverpackungen etc.) separat und fachgerecht gemäß den gültigen nationalen Vorschriften.
- Wende dich an den Hersteller, bei Unsicherheit bezüglich der Entsorgung.
- Hinweise zur fachgerechten Entsorgung erhältst du auch bei den örtlichen Entsorgungszentren.

## 10.1. Elektro- und Elektronikgeräte - Informationen für private Haushalte



Das Elektro- und Elektronikgerätegesetz (ElektroG) enthält eine Vielzahl von Anforderungen an den Umgang mit Elektro- und Elektronikgeräten. Die wichtigsten sind hier zusammengestellt.

### 1. Getrennte Erfassung von Altgeräten

Elektro- und Elektronikgeräte, die zu Abfall geworden sind, werden als Altgeräte bezeichnet. Besitzer von Altgeräten haben diese einer vom unsortierten Siedlungsabfall getrennten Erfassung zuzuführen. Sie haben Altbatterien und Altakkumulatoren, die nicht vom Altgerät umschlossen sind, sowie Lampen, die zerstörungsfrei aus dem Altgerät entnommen werden können, vor der Abgabe an einer Erfassungsstelle vom Altgerät zerstörungsfrei zu trennen. Altgeräte reparieren, um sie für die Wiederverwendung vorzubereiten.



### 2. Batterien und Akkus

Besitzer von Altgeräten haben Altbatterien und Altakkumulatoren, die nicht vom Altgerätem-schlossen sind, im Regelfall vor der Abgabe an einer Erfassungsstelle von diesem zu trennen. Dies gilt nicht, soweit die Altgeräte bei öffentlich-rechtlichen Entsorgungsträgern abgegeben und dort zum Zwecke der Vorbereitung zur Wiederverwendung von anderen Altgeräten separiert werden.

### 3. Möglichkeiten der Rückgabe von Altgeräten

Besitzer von Altgeräten aus privaten Haushalten können diese bei den Sammelstellen der öffentlich-rechtlichen Entsorgungsträger oder bei den von Herstellern oder Vertriebern im Sinne des Elektro G eingerichteten Rücknahmestellen abgeben. Ein Onlineverzeichnis der Sammel- und Rücknahmestellen finden Sie auf der Internetseite: <https://www.stiftung-ear.de> oder <https://www.take-e-back.de>

### 4. Datenschutz-Hinweis

Altgeräte enthalten häufig sensible personenbezogene Daten. Dies gilt insbesondere für Geräte der Informations- und Telekommunikationstechnik wie Computer und Smartphones. Bitte beachte im eigenen Interesse, dass für die Löschung der Daten auf den zu entsorgenden Altgeräten jeder Endnutzer selbst verantwortlich ist.

### 5. Rücknahmepflicht der Verreiber

Verreiber mit einer Verkaufsfläche für Elektro- und Elektronikgeräte von mindestens 400 m<sup>2</sup> sowie Verreiber von Lebensmitteln mit einer Gesamtverkaufsfläche von mindestens 800 m<sup>2</sup>, die mehrmals im Kalenderjahr oder dauerhaft Elektro- und Elektronikgeräte anbieten und auf dem Markt bereitstellen, sind verpflichtet,

- bei der Abgabe eines neuen Elektro- oder Elektronikgerätes an einen Endnutzer ein Altgerät des Endnutzers der gleichen Geräteart, das im Wesentlichen die gleichen Funktionen wie das neue Gerät erfüllt, am Ort der Abgabe oder in unmittelbarer Nähe hierzu unentgeltlich zurückzunehmen und
- auf Verlangen des Endnutzers Altgeräte, die in keiner äußeren Abmessung größer als 25 cm sind, im Einzelhandelsgeschäft oder in unmittelbarer Nähe hierzu unentgeltlich zurückzunehmen; die Rücknahme darf nicht an den Kauf eines Elektro- oder Elektronikgerätes geknüpft werden und ist auf drei Altgeräte pro Geräteart beschränkt.

### 6. Bedeutung des Symbols „durchgestrichene Mülltonne“



Das auf den Elektro- und Elektronikgeräten regelmäßig abgebildeten Symbol einer durchgestrichenen Mülltonne weist darauf hin, dass das jeweilige Gerät am Ende seiner Lebensdauer getrennt vom unsortierten Siedlungsabfall zu erfassen ist.

- Hersteller-Registrierungsnummer
- Als Hersteller im Sinne des ElektroG sind wir bei der zuständigen Stiftung Elektro-Altgeräte Register (Nordostpark 72, 90411 Nürnberg) unter der folgenden Registrierungsnummer registriert: WEEE-Reg.-Nr. DE86467979

**Home Deluxe GmbH**

**Schanzweg 2**

**32312 Lübbecke**

**Deutschland**

Tel.: +49 (0)5743 6181-0

[www.home-deluxe-gmbh.de](http://www.home-deluxe-gmbh.de)

GA-014-01\_DIOS

2022/07