

MONTAGEANLEITUNG



Hochbeet STANDARD Line



Hochbeet KINGSIZE Line

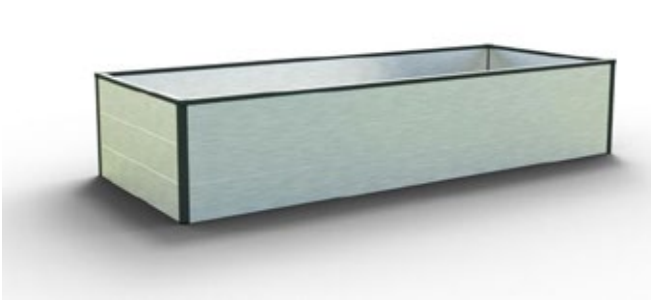

Hochbeet HALFSIZE Line



Hochbeet HOBBY Line

ALUMINIUM HOCHBEETE



Lesen Sie diese Anleitung **unbedingt vor** der Montage.

Inhaltsverzeichnis

INHALT	SEITE
Allgemeines	3
Montageanleitung lesen und aufbewahren	3
Bestimmungsgemäßer Gebrauch	3
Zeichenerklärung	3
Sicherheit	4
Hinweiserklärung	4
Allgemeine Sicherheitshinweis	4-5
Vor der Montage	6
Produkt und Lieferumfang prüfen	6
Aufstellungsort	6-7
Montage	7
Verletzungsgefahr	7
Beschädigungsgefahr	7
Montageschritte	7
Reinigung und Wartung	8
Lieferumfang	
Stücklisten Hochbeet STANDARD-LINE	9-11
Stücklisten Hochbeet KINGSIZE-LINE	12-23
Stücklisten Hochbeet HALFSIZE-LINE	24-28
Stücklisten Hochbeet HOBBY-LINE	29-34
Montage des Hochbeetes	35-38
Montage Schneckenschutz (als Zubehör erhältlich)	39
Montage Erdanker (als Zubehör erhältlich)	39
Entsorgung	39
Gewährleistung bei Reklamationen / Beanstandungen	40

Allgemeines

Montageanleitung lesen und aufbewahren



Diese Montageanleitung gehört zu diesem Hochbeet Aluminium 195 × 99 cm (im Folgenden nur „Produkt“ genannt). Sie enthält wichtige Informationen zur Montage und Handhabung.

Lesen Sie die Montageanleitung, insbesondere die Sicherheitshinweise, sorgfältig durch, bevor Sie das Produkt montieren und einsetzen. Die Nichtbeachtung dieser Montageanleitung kann zu schweren Verletzungen oder zu Schäden am Produkt führen. Die Montageanleitung basiert auf den in der Europäischen Union gültigen Normen und Regeln. Beachten Sie im Ausland auch landesspezifische Richtlinien und Gesetze. Bewahren Sie die Montageanleitung für die weitere Nutzung auf. Wenn Sie das Produkt an Dritte weitergeben, geben Sie unbedingt diese Montageanleitung mit.

Bestimmungsgemäßer Gebrauch

Das Produkt ist ausschließlich zum Anzüchten von Pflanzen und Anlegen von Hochbeeten konzipiert. Es ist ausschließlich für den Privatgebrauch bestimmt und nicht für den gewerblichen Bereich geeignet. Verwenden Sie das Produkt nur wie in dieser Montageanleitung beschrieben. Jede andere Verwendung gilt als nicht bestimmungsgemäß und kann zu Sachschäden oder sogar zu Personenschäden führen. Das Produkt ist kein Kinderspielzeug. Der Hersteller oder Händler übernimmt keine Haftung für Schäden, die durch nicht bestimmungsgemäßen oder falschen Gebrauch entstanden sind.

Zeichenerklärung

Die folgenden Symbole werden in dieser Montageanleitung, auf dem Produkt oder auf der Verpackung verwendet.



Dieses Symbol gibt Ihnen nützliche Zusatzinformationen zur Montage oder zur Verwendung.

Ersuchen

Der Hersteller bzw. Einführer (Importeur) ist die GFP Handels GesmbH, Passauerstr. 24, A-4070 Eferding, Österreich (nachfolgend auch „Hersteller“, „wir“ oder „uns“ genannt).

Falls Sie Fragen zum Aufbau oder dem Produkt selbst haben, wenden Sie sich bitte an den Anbieter, über den Sie Ihr Produkt erworben haben.

Sicherheit

Hinweiserklärung

Die folgenden Symbole und Signalworte werden in dieser Montageanleitung verwendet.



Dieses Signalsymbol/-wort bezeichnet eine Gefährdung mit einem mittleren Risikograd, die, wenn sie nicht vermieden wird, den Tod oder eine schwere Verletzung zur Folge haben kann.



Dieses Signalsymbol/-wort bezeichnet eine Gefährdung mit einem niedrigen Risikograd, die, wenn sie nicht vermieden wird, eine geringfügige oder mäßige Verletzung zur Folge haben kann.



Dieses Signalwort warnt vor möglichen Sachschäden.

Sicherheitshinweise



Erstickungsgefahr!

Kinder können die Kleinteile des Lieferumfangs (z. B. Schrauben) verschlucken und daran ersticken. Beim Spielen können sich Kinder die Verpackungsfolie über den Kopf stülpen oder sich darin verfangen und daran ersticken.

– Lassen Sie Kinder nicht mit der Verpackungsfolie und den in der Verpackung enthaltenen Kleinteilen spielen.



Verletzungsgefahr

Unsachgemäßer Umgang mit dem Produkt kann zu Verletzungen führen

– Halten Sie das Produkt von offenem Feuer und heißen Flächen (z. B. Grill) fern. Entfachen Sie kein Feuer in der Nähe vom Produkt.

- Platzieren Sie das Produkt so, dass es nicht zur Stolperfalle wird.
- Einige Metallteile haben scharfe Kanten, die zu Schnittverletzungen führen können. Daher wird empfohlen, die scharfen Kanten vorsorglich mit einer Feile zu entfernen.
- Die Montage sollte von 1-2 Personen durchgeführt werden.
Es wird empfohlen, bei der Montage Schutzhandschuhe zu tragen.

Vor der Montage

Produkt und Lieferumfang prüfen

HINWEIS

Beschädigungsgefahr!

Wenn Sie die Verpackung unvorsichtig mit einem scharfen Messer oder anderen spitzen Gegenständen öffnen, kann das Produkt schnell beschädigt werden.

- Gehen Sie beim Öffnen sehr vorsichtig vor.
 1. Nehmen Sie die Einzelteile des Produkts aus der Verpackung.
 2. Prüfen Sie, ob die Lieferung vollständig ist (siehe Seite 2 und 3).
 3. Kontrollieren Sie, ob die Einzelteile des Produkts Schäden aufweisen. Ist dies der Fall, montieren und benutzen Sie das Produkt nicht. Wenden Sie sich wie auf der Garantiekarte beschrieben an den Garantiegeber.



Beachten Sie dazu, dass die Planken spiegelverkehrt sind.

Bei Kratzern oder kleinen Beschädigungen bauen Sie die Planke bitte so ein, dass diese nach Innen zeigen. Beim Auffüllen des Produkts werden derartige kleinere Makel bedeckt und sind damit nicht mehr sichtbar.

Ausstellungsort

HINWEIS

Beschädigungsgefahr!

Ein ungeeigneter Aufstellungsort kann zu Beschädigungen am Produkt führen.

- Stellen Sie das Produkt auf einen ebenen und waagerechten Untergrund, idealerweise auf Gartenerde.
- Achten Sie auf die Standsicherheit des Produkts: Es muss erschütterungsfrei stehen.



- Um eine optimale Sonneneinstrahlung zu gewährleisten, sollte das Produkt idealerweise in Nord-Süd-Richtung aufgestellt werden.
- Wir empfehlen Ihnen, jeweils unter den Ecken Rasenkanten- oder Betonsteine zu verwenden, um ein Setzen des Produkts zu verhindern. Richten Sie diese so aus, dass ein waagerechter Stand des Produkts gewährleistet ist.

Montage



Verletzungsgefahr!

Unsachgemäßer Umgang mit dem Produkt kann zu Verletzungen führen.

Der Lieferumfang beinhaltet viele Steckverbindungen. Gehen Sie vorsichtig vor, um Quetschungen an Ihren Händen zu vermeiden.

HINWEIS

Beschädigungsgefahr!

Unsachgemäßer Umgang mit dem Produkt kann zu Beschädigungen führen.

- Bauen Sie das Produkt vorsichtig und auf einem ebenen Untergrund auf.
- Gehen Sie bei der Montage des Produkts sorgfältig vor und halten Sie sich an die Montageanleitung.

Montageschritte

Montieren Sie das Produkt mithilfe der folgenden Anweisungen und grafischen Darstellungen.

- 1 Kunststoffgleiter an den Planken montieren .**
- 2 Klemmplatten an den Eckstehern montieren**
- 3 Planken und Ecksteher verbinden**
- 4 Handläufe einrasten**
- 5 Klemmplatten aufschrauben und Abdeck kappen einrasten**

Reinigung und Wartung

HINWEIS

Beschädigungsgefahr!

Unsachgemäßer Umgang mit dem Produkt kann zu Beschädigungen des Produkts führen.

– Verwenden Sie keine aggressiven Reinigungsmittel, Bürsten mit Metall- oder Nylonborsten sowie keine scharfen oder metallischen Reinigungsgegenstände wie Messer, harte Spachtel und dergleichen. Diese können die Oberflächen beschädigen.

Reinigung

Das Produkt ist aus witterungsbeständigen Materialien gefertigt.

- Verwenden Sie ein feuchtes Tuch, um Verunreinigungen zu entfernen.
- Spritzen Sie das Produkt bei starker Verschmutzung mit einem Gartenschlauch ab.

Stückliste Hochbeet „CHRISTINA“ 119 x 99 cm



Abbildung	ART.NR.	BEZEICHNUNG	LÄNGE	STK.
	GFP01-1132	Hohlkammerplanke	1132 mm	12
	GFP01-0932	Hohlkammerplanke	932 mm	12
	GFP004-1132	Handlauf	1132 mm	2
	GFP004-0932	Handlauf	932 mm	2
	GFP002-0742	Ecksteher 90 Grad	742 mm	4
	FG01	Kunststoffgleiter		48
	FG07	Klemmplatte 90 Grad		8
	FG04	Abdeckkappe Handlauf 90 Grad		4
	BS 4,2x16	Blehschrauben 4,2x16 mm		152

Stückliste Hochbeet „CHRISTINA“ 119 x 119 cm



Abbildung	ART.NR.	BEZEICHNUNG	LÄNGE	STK.
	GFP01-1132	Hohlkammerplanke	1132 mm	24
	GFP004-1132	Handlauf	1132 mm	4
	GFP002-0742	Ecksteher 90 Grad	742 mm	4
	FG01	Kunststoffgleiter		48
	FG07	Klemmplatte 90 Grad		8
	FG04	Abdeckkappe Handlauf 90 Grad		4
	BS 4,2x16	Blehschrauben 4,2x16 mm		152

Stückliste Hochbeet „CHRISTINA“ 150 x 77 cm



Abbildung	ART.NR.	BEZEICHNUNG	LÄNGE	STK.
	GFP01-1445	Hohlkammerplanke	1445 mm	12
	GFP01-0707	Hohlkammerplanke	707 mm	12
	GFP004-1445	Handlauf	1445 mm	2
	GFP004-0707	Handlauf	707 mm	2
	GFP002-0742	Ecksteher 90 Grad	742 mm	4
	FG01	Kunststoffgleiter		48
	FG07	Klemmplatte 90 Grad		8
	FG04	Abdeckkappe Handlauf 90 Grad		4
	BS 4,2x16	Blehschrauben 4,2x16 mm		152

Stückliste Hochbeet „CHRISTINA“ 150 x 99 cm



Abbildung	ART.NR.	BEZEICHNUNG	LÄNGE	STK.
	GFP01-1445	Hohlkammerplanke	1445 mm	12
	GFP01-0932	Hohlkammerplanke	932 mm	12
	GFP004-1445	Handlauf	1445 mm	2
	GFP004-0932	Handlauf	932 mm	2
	GFP002-0742	Ecksteher 90 Grad	742 mm	4
	FG01	Kunststoffgleiter		48
	FG07	Klemmplatte 90 Grad		8
	FG04	Abdeckkappe Handlauf 90 Grad		4
	BS 4,2x16	Blechschräuben 4,2x16 mm		152

Stückliste Hochbeet „CHRISTINA“ 150 x 119 cm



Abbildung	ART.NR.	BEZEICHNUNG	LÄNGE	STK.
	GFP01-1445	Hohlkammerplanke	1445 mm	12
	GFP01-1132	Hohlkammerplanke	1132 mm	12
	GFP004-1445	Handlauf	1445 mm	2
	GFP004-1132	Handlauf	1132 mm	2
	GFP002-0742	Ecksteher 90 Grad	742 mm	4
	FG01	Kunststoffgleiter		48
	FG07	Klemmplatte 90 Grad		8
	FG04	Abdeckkappe Handlauf 90 Grad		4
	BS 4,2x16	Blechschräuben 4,2x16 mm		152

Stückliste Hochbeet „CHRISTINA“ 195 x 77 cm



Abbildung	ART.NR.	BEZEICHNUNG	LÄNGE	STK.
	GFP01-1895	Hohlkammerplanke	1895 mm	12
	GFP01-0707	Hohlkammerplanke	707 mm	12
	GFP004-1895	Handlauf	1895 mm	2
	GFP004-0707	Handlauf	707 mm	2
	GFP002-0742	Ecksteher 90 Grad	742 mm	4
	FG01	Kunststoffgleiter		48
	FG07	Klemmplatte 90 Grad		8
	FG04	Abdeckkappe Handlauf 90 Grad		4
	BS 4,2x16	Blechschräuben 4,2x16 mm		152

Stückliste Hochbeet „CHRISTINA“ 195 x 99 cm



Abbildung	ART.NR.	BEZEICHNUNG	LÄNGE	STK.
	GFP01-1895	Hohlkammerplanke	1895 mm	12
	GFP01-0932	Hohlkammerplanke	932 mm	12
	GFP004-1895	Handlauf	1895 mm	2
	GFP004-0932	Handlauf	932 mm	2
	GFP002-0742	Ecksteher 90 Grad	742 mm	4
	FG01	Kunststoffgleiter		48
	FG07	Klemmplatte 90 Grad		8
	FG04	Abdeckkappe Handlauf 90 Grad		4
	BS 4,2x16	Blechschauben 4,2x16 mm		152

Stückliste Hochbeet „CHRISTINA“ 195 x 119 cm



Abbildung	ART.NR.	BEZEICHNUNG	LÄNGE	STK.
	GFP01-1895	Hohlkammerplanke	1895 mm	12
	GFP01-1132	Hohlkammerplanke	1132 mm	12
	GFP004-1895	Handlauf	1895 mm	2
	GFP004-1132	Handlauf	1132 mm	2
	GFP002-0742	Ecksteher 90 Grad	742 mm	4
	FG01	Kunststoffgleiter		48
	FG07	Klemmplatte 90 Grad		8
	FG04	Abdeckkappe Handlauf 90 Grad		4
	BS 4,2x16	Blechschauben 4,2x16 mm		152

Stückliste Hochbeet „CHRISTINA“ 195 x 150 cm



Abbildung	ART.NR.	BEZEICHNUNG	LÄNGE	STK.
	GFP01-1895	Hohlkammerplanke	1895 mm	12
	GFP01-1445	Hohlkammerplanke	1445 mm	12
	GFP004-1895	Handlauf	1895 mm	2
	GFP004-1445	Handlauf	1445 mm	2
	GFP002-0742	Ecksteher 90 Grad	742 mm	4
	FG01	Kunststoffgleiter		48
	FG07	Klemmplatte 90 Grad		8
	FG04	Abdeckkappe Handlauf 90 Grad		4
	BS 4,2x16	Blechschauben 4,2x16 mm		152

DANIELA 235



Stückliste Hochbeet „DANIELA“ 235 x 77 cm

Abbildung	ART.NR.	BEZEICHNUNG	LÄNGE	STK.
	GFP01-1132	Hohlkammerplanke	1132 mm	24
	GFP01-0707	Hohlkammerplanke	707 mm	12
	GFP01-0707	Hohlkammerplanke - Zwischenwand	707 mm	6
	GFP004-1132	Handlauf	1132 mm	4
	GFP004-0707	Handlauf	707 mm	3
	GFP002-0742	Ecksteher 90 Grad	742 mm	4
	GFP003-0742	Steher „T“	742 mm	2
	FG01	Kunststoffgleiter		84
	FG07	Klemmplatte 90 Grad		8
	FG07	Klemmplatte T-Stück		4
	FG04	Abdeckkappe Handlauf 90 Grad		4
	FG03	Abdeckkappe Handlauf T-Stück		2
	BS 4,2x16	Blehschrauben 4,2x16 mm		264

Die Planken der Zwischenwand werden in Alu-Natur, in zweiter Wahl geliefert!

Stückliste Hochbeet „DANIELA“ 235 x 99 cm

Abbildung	ART.NR.	BEZEICHNUNG	LÄNGE	STK.
	GFP01-1132	Hohlkammerplanke	1132 mm	24
	GFP01-0932	Hohlkammerplanke	932 mm	12
	GFP01-0932	Hohlkammerplanke - Zwischenwand	932 mm	6
	GFP004-1132	Handlauf	1132 mm	4
	GFP004-0932	Handlauf	932 mm	3
	GFP002-0742	Ecksteher 90 Grad	742 mm	4
	GFP003-0742	Steher „T“	742 mm	2
	FG01	Kunststoffgleiter		84
	FG07	Klemmplatte 90 Grad		8
	FG07	Klemmplatte T-Stück		4
	FG04	Abdeckkappe Handlauf 90 Grad		4
	FG03	Abdeckkappe Handlauf T-Stück		2
	BS 4,2x16	Blehschrauben 4,2x16 mm		264

Die Planken der Zwischenwand werden in Alu-Natur, in zweiter Wahl geliefert!

Stückliste Hochbeet „DANIELA“ 235 x 119 cm

Abbildung	ART.NR.	BEZEICHNUNG	LÄNGE	STK.
	GFP01-1132	Hohlkammerplanke	1132 mm	36
	GFP01-1132	Hohlkammerplanke - Zwischenwand	1132 mm	6
	GFP004-1132	Handlauf	1132 mm	7
	GFP002-0742	Ecksteher 90 Grad	742 mm	4
	GFP003-0742	Steher „T“	742 mm	2
	FG01	Kunststoffgleiter		84
	FG07	Klemmplatte 90 Grad		8
	FG07	Klemmplatte T-Stück		4
	FG04	Abdeckkappe Handlauf 90 Grad		4
	FG03	Abdeckkappe Handlauf T-Stück		2
	BS 4,2x16	Blehschrauben 4,2x16 mm		264

Die Planken der Zwischenwand werden in Alu-Natur, in zweiter Wahl geliefert!

Stückliste Hochbeet „DANIELA“ 235 x 150 cm

Abbildung	ART.NR.	BEZEICHNUNG	LÄNGE	STK.
	GFP01-1132	Hohlkammerplanke	1132 mm	24
	GFP01-1445	Hohlkammerplanke	1445 mm	12
	GFP01-1445	Hohlkammerplanke - Zwischenwand	1445 mm	6
	GFP004-1132	Handlauf	1132 mm	4
	GFP004-1445	Handlauf	1445 mm	3
	GFP002-0742	Ecksteher 90 Grad	742 mm	4
	GFP003-0742	Steher „T“	742 mm	2
	FG01	Kunststoffgleiter		84
	FG07	Klemmplatte 90 Grad		8
	FG07	Klemmplatte T-Stück		4
	FG04	Abdeckkappe Handlauf 90 Grad		4
	FG03	Abdeckkappe Handlauf T-Stück		2
	BS 4,2x16	Blechschauben 4,2x16 mm		264

Die Planken der Zwischenwand werden in Alu-Natur, in zweiter Wahl geliefert!

DANIELA 297



Stückliste Hochbeet „DANIELA“ 297 x 77 cm

Abbildung	ART.NR.	BEZEICHNUNG	LÄNGE	STK.
	GFP01-1445	Hohlkammerplanke	1445 mm	24
	GFP01-0707	Hohlkammerplanke	707 mm	12
	GFP01-0707	Hohlkammerplanke - Zwischenwand	707 mm	6
	GFP004-1445	Handlauf	1445 mm	4
	GFP004-0707	Handlauf	707 mm	3
	GFP002-0742	Ecksteher 90 Grad	742 mm	4
	GFP003-0742	Steher „T“	742 mm	2
	FG01	Kunststoffgleiter		84
	FG07	Klemmplatte 90 Grad		8
	FG07	Klemmplatte T-Stück		4
	FG04	Abdeckkappe Handlauf 90 Grad		4
	FG03	Abdeckkappe Handlauf T-Stück		2
	BS 4,2x16	Blechschauben 4,2x16 mm		264

Die Planken der Zwischenwand werden in Alu-Natur, in zweiter Wahl geliefert!

Stückliste Hochbeet „DANIELA“ 297 x 99 cm

Abbildung	ART.NR.	BEZEICHNUNG	LÄNGE	STK.
	GFP01-1445	Hohlkammerplanke	1445 mm	24
	GFP01-0932	Hohlkammerplanke	932 mm	12
	GFP01-0932	Hohlkammerplanke - Zwischenwand	932 mm	6
	GFP004-1445	Handlauf	1445 mm	4
	GFP004-0932	Handlauf	932 mm	3
	GFP002-0742	Ecksteher 90 Grad	742 mm	4
	GFP003-0742	Steher „T“	742 mm	2
	FG01	Kunststoffgleiter		84
	FG07	Klemmplatte 90 Grad		8
	FG07	Klemmplatte T-Stück		4
	FG04	Abdeckkappe Handlauf 90 Grad		4
	FG03	Abdeckkappe Handlauf T-Stück		2
	BS 4,2x16	Blechschauben 4,2x16 mm		264

Die Planken der Zwischenwand werden in Alu-Natur, in zweiter Wahl geliefert!

Stückliste Hochbeet „DANIELA“ 297 x 119 cm

Abbildung	ART.NR.	BEZEICHNUNG	LÄNGE	STK.
	GFP01-1445	Hohlkammerplanke	1445 mm	24
	GFP01-1132	Hohlkammerplanke	1132 mm	12
	GFP01-1132	Hohlkammerplanke - Zwischenwand	1132 mm	6
	GFP004-1445	Handlauf	1445 mm	4
	GFP004-1132	Handlauf	1132 mm	3
	GFP002-0742	Ecksteher 90 Grad	742 mm	4
	GFP003-0742	Steher „T“	742 mm	2
	FG01	Kunststoffgleiter		84
	FG07	Klemmplatte 90 Grad		8
	FG07	Klemmplatte T-Stück		4
	FG04	Abdeckkappe Handlauf 90 Grad		4
	FG03	Abdeckkappe Handlauf T-Stück		2
	BS 4,2x16	Blechschauben 4,2x16 mm		264

Die Planken der Zwischenwand werden in Alu-Natur, in zweiter Wahl geliefert!

Stückliste Hochbeet „DANIELA“ 297 x 150 cm

Abbildung	ART.NR.	BEZEICHNUNG	LÄNGE	STK.
	GFP01-1445	Hohlkammerplanke	1445 mm	36
	GFP01-1445	Hohlkammerplanke - Zwischenwand	1445 mm	6
	GFP004-1445	Handlauf	1445 mm	7
	GFP002-0742	Ecksteher 90 Grad	742 mm	4
	GFP003-0742	Steher „T“	742 mm	2
	FG01	Kunststoffgleiter		84
	FG07	Klemmplatte 90 Grad		8
	FG07	Klemmplatte T-Stück		4
	FG04	Abdeckkappe Handlauf 90 Grad		4
	FG03	Abdeckkappe Handlauf T-Stück		2
	BS 4,2x16	Blechschauben 4,2x16 mm		264

Die Planken der Zwischenwand werden in Alu-Natur, in zweiter Wahl geliefert!

DANIELA 351



Stückliste Hochbeet „DANIELA“ 351 x 77 cm

Abbildung	ART.NR.	BEZEICHNUNG	LÄNGE	STK.
	GFP01-1132	Hohlkammerplanke	1132 mm	36
	GFP01-0707	Hohlkammerplanke	707 mm	12
	GFP01-0707	Hohlkammerplanke - Zwischenwand	707 mm	12
	GFP004-1132	Handlauf	1132 mm	6
	GFP004-0707	Handlauf	707 mm	4
	GFP002-0742	Ecksteher 90 Grad	742 mm	4
	GFP003-0742	Steher „T“	742 mm	4
	FG01	Kunststoffgleiter		120
	FG07	Klemmplatte 90 Grad		8
	FG07	Klemmplatte T-Stück		8
	FG04	Abdeckkappe Handlauf 90 Grad		4
	FG03	Abdeckkappe Handlauf T-Stück		4
	BS 4,2x16	Blechschauben 4,2x16 mm		376







Die Planken der Zwischenwand werden in Alu-Natur, in zweiter Wahl geliefert!

Stückliste Hochbeet „DANIELA“ 351 x 99 cm

Abbildung	ART.NR.	BEZEICHNUNG	LÄNGE	STK.
	GFP01-1132	Hohlkammerplanke	1132 mm	36
	GFP01-0932	Hohlkammerplanke	932 mm	12
	GFP01-0932	Hohlkammerplanke - Zwischenwand	932 mm	12
	GFP004-1132	Handlauf	1132 mm	6
	GFP004-0932	Handlauf	932 mm	4
	GFP002-0742	Ecksteher 90 Grad	742 mm	4
	GFP003-0742	Steher „T“	742 mm	4
	FG01	Kunststoffgleiter		120
	FG07	Klemmplatte 90 Grad		8
	FG07	Klemmplatte T-Stück		8
	FG04	Abdeckkappe Handlauf 90 Grad		4
	FG03	Abdeckkappe Handlauf T-Stück		4
	BS 4,2x16	Blechschaubene 4,2x16 mm		376

Die Planken der Zwischenwand werden in Alu-Natur, in zweiter Wahl geliefert!

Stückliste Hochbeet „DANIELA“ 351 x 119 cm

Abbildung	ART.NR.	BEZEICHNUNG	LÄNGE	STK.
	GFP01-1132	Hohlkammerplanke	1132 mm	48
	GFP01-1132	Hohlkammerplanke - Zwischenwand	1132 mm	12
	GFP004-1132	Handlauf	1132 mm	10
	GFP002-0742	Ecksteher 90 Grad	742 mm	4
	GFP003-0742	Steher „T“	742 mm	4
	FG01	Kunststoffgleiter		120
	FG07	Klemmplatte 90 Grad		8
	FG07	Klemmplatte T-Stück		8
	FG04	Abdeckkappe Handlauf 90 Grad		4
	FG03	Abdeckkappe Handlauf T-Stück		4
	BS 4,2x16	Blechschaubene 4,2x16 mm		376

Die Planken der Zwischenwand werden in Alu-Natur, in zweiter Wahl geliefert!

Stückliste Hochbeet „DANIELA“ 351 x 150 cm

Abbildung	ART.NR.	BEZEICHNUNG	LÄNGE	STK.
	GFP01-1132	Hohlkammerplanke	1132 mm	36
	GFP01-1445	Hohlkammerplanke	1445 mm	12
	GFP01-1445	Hohlkammerplanke - Zwischenwand	1445 mm	12
	GFP004-1132	Handlauf	1132 mm	6
	GFP004-1445	Handlauf	1445 mm	4
	GFP002-0742	Ecksteher 90 Grad	742 mm	4
	GFP003-0742	Steher „T“	742 mm	4
	FG01	Kunststoffgleiter		120
	FG07	Klemmplatte 90 Grad		8
	FG07	Klemmplatte T-Stück		8
	FG04	Abdeckkappe Handlauf 90 Grad		4
	FG03	Abdeckkappe Handlauf T-Stück		4
	BS 4,2x16	Blechschaubene 4,2x16 mm		376

Die Planken der Zwischenwand werden in Alu-Natur, in zweiter Wahl geliefert!

DANIELA 387



Stückliste Hochbeet „DANIELA“ 387 x 77 cm

Abbildung	ART.NR.	BEZEICHNUNG	LÄNGE	STK.
	GFP01-1895	Hohlkammerplanke	1895 mm	24
	GFP01-0707	Hohlkammerplanke	707 mm	12
	GFP01-0707	Hohlkammerplanke - Zwischenwand	707 mm	6
	GFP004-1895	Handlauf	1895 mm	4
	GFP004-0707	Handlauf	707 mm	3
	GFP002-0742	Ecksteher 90 Grad	742 mm	4
	GFP003-0742	Steher „T“	742 mm	2
	FG01	Kunststoffgleiter		84
	FG07	Klemmplatte 90 Grad		8
	FG07	Klemmplatte T-Stück		4
	FG04	Abdeckkappe Handlauf 90 Grad		4
	FG03	Abdeckkappe Handlauf T-Stück		2
	BS 4,2x16	Blechschaubene 4,2x16 mm		264

Die Planken der Zwischenwand werden in Alu-Natur, in zweiter Wahl geliefert!

Stückliste Hochbeet „DANIELA“ 387 x 99 cm

Abbildung	ART.NR.	BEZEICHNUNG	LÄNGE	STK.
	GFP01-1895	Hohlkammerplanke	1895 mm	24
	GFP01-0932	Hohlkammerplanke	932 mm	12
	GFP01-0932	Hohlkammerplanke - Zwischenwand	932 mm	6
	GFP004-1895	Handlauf	1895 mm	4
	GFP004-0932	Handlauf	932 mm	3
	GFP002-0742	Ecksteher 90 Grad	742 mm	4
	GFP003-0742	Steher „T“	742 mm	2
	FG01	Kunststoffgleiter		84
	FG07	Klemmplatte 90 Grad		8
	FG07	Klemmplatte T-Stück		4
	FG04	Abdeckkappe Handlauf 90 Grad		4
	FG03	Abdeckkappe Handlauf T-Stück		2
	BS 4,2x16	Blechschaubene 4,2x16 mm		264

Die Planken der Zwischenwand werden in Alu-Natur, in zweiter Wahl geliefert!

Stückliste Hochbeet „DANIELA“ 387 x 119 cm

Abbildung	ART.NR.	BEZEICHNUNG	LÄNGE	STK.
	GFP01-1895	Hohlkammerplanke	1895 mm	24
	GFP01-1132	Hohlkammerplanke	1132 mm	12
	GFP01-1132	Hohlkammerplanke - Zwischenwand	1132 mm	6
	GFP004-1895	Handlauf	1895 mm	4
	GFP004-1132	Handlauf	1132 mm	3
	GFP002-0742	Ecksteher 90 Grad	742 mm	4
	GFP003-0742	Steher „T“	742 mm	2
	FG01	Kunststoffgleiter		84
	FG07	Klemmplatte 90 Grad		8
	FG07	Klemmplatte T-Stück		4
	FG04	Abdeckkappe Handlauf 90 Grad		4
	FG03	Abdeckkappe Handlauf T-Stück		2
	BS 4,2x16	Blechschaubene 4,2x16 mm		264

Die Planken der Zwischenwand werden in Alu-Natur, in zweiter Wahl geliefert!

Stückliste Hochbeet „DANIELA“ 387 x 150 cm

Abbildung	ART.NR.	BEZEICHNUNG	LÄNGE	STK.
	GFP01-1895	Hohlkammerplanke	1895 mm	24
	GFP01-1445	Hohlkammerplanke	1445 mm	12
	GFP01-1445	Hohlkammerplanke - Zwischenwand	1445 mm	6
	GFP004-1895	Handlauf	1895 mm	4
	GFP004-1445	Handlauf	1445 mm	3
	GFP002-0742	Ecksteher 90 Grad	742 mm	4
	GFP003-0742	Steher „T“	742 mm	2
	FG01	Kunststoffgleiter		84
	FG07	Klemmplatte 90 Grad		8
	FG07	Klemmplatte T-Stück		4
	FG04	Abdeckkappe Handlauf 90 Grad		4
	FG03	Abdeckkappe Handlauf T-Stück		2
	BS 4,2x16	Blechschauben 4,2x16 mm		264

Die Planken der Zwischenwand werden in Alu-Natur, in zweiter Wahl geliefert!

DANIELA 444



Stückliste Hochbeet „DANIELA“ 444 x 77 cm

Abbildung	ART.NR.	BEZEICHNUNG	LÄNGE	STK.
	GFP01-1445	Hohlkammerplanke	1445 mm	36
	GFP01-0707	Hohlkammerplanke	707 mm	12
	GFP01-0707	Hohlkammerplanke - Zwischenwand	707 mm	12
	GFP004-1445	Handlauf	1445 mm	6
	GFP004-0707	Handlauf	707 mm	4
	GFP002-0742	Ecksteher 90 Grad	742 mm	4
	GFP003-0742	Steher „T“	742 mm	4
	FG01	Kunststoffgleiter		120
	FG07	Klemmplatte 90 Grad		8
	FG07	Klemmplatte T-Stück		8
	FG04	Abdeckkappe Handlauf 90 Grad		4
	FG03	Abdeckkappe Handlauf T-Stück		4
	BS 4,2x16	Blechschauben 4,2x16 mm		376

Die Planken der Zwischenwand werden in Alu-Natur, in zweiter Wahl geliefert!

Stückliste Hochbeet „DANIELA“ 444 x 99 cm

Abbildung	ART.NR.	BEZEICHNUNG	LÄNGE	STK.
	GFP01-1445	Hohlkammerplanke	1445 mm	36
	GFP01-0932	Hohlkammerplanke	932 mm	12
	GFP01-0932	Hohlkammerplanke - Zwischenwand	932 mm	12
	GFP004-1445	Handlauf	1445 mm	6
	GFP004-0932	Handlauf	932 mm	4
	GFP002-0742	Ecksteher 90 Grad	742 mm	4
	GFP003-0742	Steher „T“	742 mm	4
	FG01	Kunststoffgleiter		120
	FG07	Klemmplatte 90 Grad		8
	FG07	Klemmplatte T-Stück		8
	FG04	Abdeckkappe Handlauf 90 Grad		4
	FG03	Abdeckkappe Handlauf T-Stück		4
	BS 4,2x16	Blechschauben 4,2x16 mm		376

Die Planken der Zwischenwand werden in Alu-Natur, in zweiter Wahl geliefert!

Stückliste Hochbeet „DANIELA“ 444 x 119 cm

Abbildung	ART.NR.	BEZEICHNUNG	LÄNGE	STK.
	GFP01-1445	Hohlkammerplanke	1445 mm	36
	GFP01-1132	Hohlkammerplanke	1132 mm	12
	GFP01-1132	Hohlkammerplanke - Zwischenwand	1132 mm	12
	GFP004-1445	Handlauf	1445 mm	6
	GFP004-1132	Handlauf	1132 mm	4
	GFP002-0742	Ecksteher 90 Grad	742 mm	4
	GFP003-0742	Steher „T“	742 mm	4
	FG01	Kunststoffgleiter		120
	FG07	Klemmplatte 90 Grad		8
	FG07	Klemmplatte T-Stück		8
	FG04	Abdeckkappe Handlauf 90 Grad		4
	FG03	Abdeckkappe Handlauf T-Stück		4
	BS 4,2x16	Blechschaubene 4,2x16 mm		376

Die Planken der Zwischenwand werden in Alu-Natur, in zweiter Wahl geliefert!

Stückliste Hochbeet „DANIELA“ 444 x 150 cm

Abbildung	ART.NR.	BEZEICHNUNG	LÄNGE	STK.
	GFP01-1445	Hohlkammerplanke	1445 mm	48
	GFP01-1445	Hohlkammerplanke - Zwischenwand	1445 mm	12
	GFP01-1445	Handlauf	1445 mm	10
	GFP002-0742	Ecksteher 90 Grad	742 mm	4
	GFP003-0742	Steher „T“	742 mm	4
	FG01	Kunststoffgleiter		120
	FG07	Klemmplatte 90 Grad		8
	FG07	Klemmplatte T-Stück		8
	FG04	Abdeckkappe Handlauf 90 Grad		4
	FG03	Abdeckkappe Handlauf T-Stück		4
	BS 4,2x16	Blechschaubene 4,2x16 mm		376

Die Planken der Zwischenwand werden in Alu-Natur, in zweiter Wahl geliefert!

DANIELA 490

















Stückliste Hochbeet „DANIELA“ 490 x 77 cm

Abbildung	ART.NR.	BEZEICHNUNG	LÄNGE	STK.
	GFP01-1895	Hohlkammerplanke	1895 mm	12
	GFP01-1445	Hohlkammerplanke	1445 mm	24
	GFP01-0707	Hohlkammerplanke	707 mm	12
	GFP01-0707	Hohlkammerplanke - Zwischenwand	707 mm	12
	GFP004-1895	Handlauf	1895 mm	2
	GFP004-1445	Handlauf	1445 mm	4
	GFP004-0707	Handlauf	707 mm	4
	GFP002-0742	Ecksteher 90 Grad	742 mm	4
	GFP003-0742	Steher „T“	742 mm	4
	FG01	Kunststoffgleiter		120
	FG07	Klemmplatte 90 Grad		8
	FG07	Klemmplatte T-Stück		8
	FG04	Abdeckkappe Handlauf 90 Grad		4
	FG03	Abdeckkappe Handlauf T-Stück		4
	BS 4,2x16	Blechschaubene 4,2x16 mm		376















Die Planken der Zwischenwand werden in Alu-Natur, in zweiter Wahl geliefert!

Stückliste Hochbeet „DANIELA“ 490 x 99 cm

Abbildung	ART.NR.	BEZEICHNUNG	LÄNGE	STK.
	GFP01-1895	Hohlkammerplanke	1895 mm	12
	GFP01-1445	Hohlkammerplanke	1445 mm	24
	GFP01-0932	Hohlkammerplanke	932 mm	12
	GFP01-0932	Hohlkammerplanke - Zwischenwand	932 mm	12
	GFP004-1895	Handlauf	1895 mm	2
	GFP004-1445	Handlauf	1445 mm	4
	GFP004-932	Handlauf	932 mm	4
	GFP002-0742	Ecksteher 90 Grad	742 mm	4
	GFP003-0742	Steher „T“	742 mm	4
	FG01	Kunststoffgleiter		120
	FG07	Klemmplatte 90 Grad		8
	FG07	Klemmplatte T-Stück		8
	FG04	Abdeckkappe Handlauf 90 Grad		4
	FG03	Abdeckkappe Handlauf T-Stück		4
	BS 4,2x16	Blechschauben 4,2x16 mm		376

Die Planken der Zwischenwand werden in Alu-Natur, in zweiter Wahl geliefert!

Stückliste Hochbeet „DANIELA“ 490 x 119 cm

Abbildung	ART.NR.	BEZEICHNUNG	LÄNGE	STK.
	GFP01-1895	Hohlkammerplanke	1895 mm	12
	GFP01-1445	Hohlkammerplanke	1445 mm	24
	GFP01-1132	Hohlkammerplanke	1132 mm	12
	GFP01-1132	Hohlkammerplanke - Zwischenwand	1132 mm	12
	GFP004-1895	Handlauf	1895 mm	2
	GFP004-1445	Handlauf	1445 mm	4
	GFP004-1132	Handlauf	1132 mm	4
	GFP002-0742	Ecksteher 90 Grad	742 mm	4
	GFP003-0742	Steher „T“	742 mm	4
	FG01	Kunststoffgleiter		120
	FG07	Klemmplatte 90 Grad		8
	FG07	Klemmplatte T-Stück		8
	FG04	Abdeckkappe Handlauf 90 Grad		4
	FG03	Abdeckkappe Handlauf T-Stück		4
	BS 4,2x16	Blechschauben 4,2x16 mm		376

Die Planken der Zwischenwand werden in Alu-Natur, in zweiter Wahl geliefert!

Stückliste Hochbeet „DANIELA“ 490 x 150 cm

Abbildung	ART.NR.	BEZEICHNUNG	LÄNGE	STK.
	GFP01-1895	Hohlkammerplanke	1895 mm	12
	GFP01-1445	Hohlkammerplanke	1445 mm	36
	GFP01-1445	Hohlkammerplanke - Zwischenwand	1445 mm	12
	GFP004-1895	Handlauf	1895 mm	2
	GFP004-1445	Handlauf	1445 mm	8
	GFP002-0742	Ecksteher 90 Grad	742 mm	4
	GFP003-0742	Steher „T“	742 mm	4
	FG01	Kunststoffgleiter		120
	FG07	Klemmplatte 90 Grad		8
	FG07	Klemmplatte T-Stück		8
	FG04	Abdeckkappe Handlauf 90 Grad		4
	FG03	Abdeckkappe Handlauf T-Stück		4
	BS 4,2x16	Blechschauben 4,2x16 mm		376

Die Planken der Zwischenwand werden in Alu-Natur, in zweiter Wahl geliefert!

DANIELA 535



Stückliste Hochbett „DANIELA“ 535 x 77 cm

Abbildung	ART.NR.	BEZEICHNUNG	LÄNGE	STK.
	GFP01-1895	Hohlkammerplanke	1895 mm	24
	GFP01-1445	Hohlkammerplanke	1445 mm	12
	GFP01-0707	Hohlkammerplanke	707 mm	12
	GFP01-0707	Hohlkammerplanke - Zwischenwand	707 mm	12
	GFP004-1895	Handlauf	1895 mm	4
	GFP004-1445	Handlauf	1445 mm	2
	GFP004-0707	Handlauf	707 mm	4
	GFP002-0742	Ecksteher 90 Grad	742 mm	4
	GFP003-0742	Steher „T“	742 mm	4
	FG01	Kunststoffgleiter		120
	FG07	Klemmplatte 90 Grad		8
	FG07	Klemmplatte T-Stück		8
	FG04	Abdeckkappe Handlauf 90 Grad		4
	FG03	Abdeckkappe Handlauf T-Stück		4
	BS 4,2x16	Blechschauben 4,2x16 mm		376

Die Planken der Zwischenwand werden in Alu-Natur, in zweiter Wahl geliefert!

Stückliste Hochbett „DANIELA“ 535 x 99 cm

Abbildung	ART.NR.	BEZEICHNUNG	LÄNGE	STK.
	GFP01-1895	Hohlkammerplanke	1895 mm	24
	GFP01-1445	Hohlkammerplanke	1445 mm	12
	GFP01-0932	Hohlkammerplanke	932 mm	12
	GFP01-0932	Hohlkammerplanke - Zwischenwand	932 mm	12
	GFP004-1895	Handlauf	1895 mm	4
	GFP004-1445	Handlauf	1445 mm	2
	GFP004-0932	Handlauf	932 mm	4
	GFP002-0742	Ecksteher 90 Grad	742 mm	4
	GFP003-0742	Steher „T“	742 mm	4
	FG01	Kunststoffgleiter		120
	FG07	Klemmplatte 90 Grad		8
	FG07	Klemmplatte T-Stück		8
	FG04	Abdeckkappe Handlauf 90 Grad		4
	FG03	Abdeckkappe Handlauf T-Stück		4
	BS 4,2x16	Blechschauben 4,2x16 mm		376

Die Planken der Zwischenwand werden in Alu-Natur, in zweiter Wahl geliefert!

Stückliste Hochbett „DANIELA“ 535 x 119 cm

Abbildung	ART.NR.	BEZEICHNUNG	LÄNGE	STK.
	GFP01-1895	Hohlkammerplanke	1895 mm	24
	GFP01-1445	Hohlkammerplanke	1445 mm	12
	GFP01-1132	Hohlkammerplanke	1132 mm	12
	GFP01-1132	Hohlkammerplanke - Zwischenwand	1132 mm	12
	GFP004-1895	Handlauf	1895 mm	4
	GFP004-1445	Handlauf	1445 mm	2
	GFP004-1132	Handlauf	1132 mm	4
	GFP002-0742	Ecksteher 90 Grad	742 mm	4
	GFP003-0742	Steher „T“	742 mm	4
	FG01	Kunststoffgleiter		120
	FG07	Klemmplatte 90 Grad		8
	FG07	Klemmplatte T-Stück		8
	FG04	Abdeckkappe Handlauf 90 Grad		4
	FG03	Abdeckkappe Handlauf T-Stück		4
	BS 4,2x16	Blechschauben 4,2x16 mm		376

Die Planken der Zwischenwand werden in Alu-Natur, in zweiter Wahl geliefert!

Stückliste Hochbeet „DANIELA“ 535 x 150 cm

Abbildung	ART.NR.	BEZEICHNUNG	LÄNGE	STK.
	GFP01-1895	Hohlkammerplanke	1895 mm	24
	GFP01-1445	Hohlkammerplanke	1445 mm	24
	GFP01-1445	Hohlkammerplanke - Zwischenwand	1445 mm	12
	GFP004-1895	Handlauf	1895 mm	4
	GFP004-1445	Handlauf	1445 mm	6
	GFP002-0742	Ecksteher 90 Grad	742 mm	4
	GFP003-0742	Steher „T“	742 mm	4
	FG01	Kunststoffgleiter		120
	FG07	Klemmplatte 90 Grad		8
	FG07	Klemmplatte T-Stück		8
	FG04	Abdeckkappe Handlauf 90 Grad		4
	FG03	Abdeckkappe Handlauf T-Stück		4
	BS 4,2x16	Blechschauben 4,2x16 mm		376

Die Planken der Zwischenwand werden in Alu-Natur, in zweiter Wahl geliefert!

DANIELA 579



Stückliste Hochbeet „DANIELA“ 579 x 77 cm

Abbildung	ART.NR.	BEZEICHNUNG	LÄNGE	STK.
	GFP01-1895	Hohlkammerplanke	1895 mm	36
	GFP01-0707	Hohlkammerplanke	707 mm	12
	GFP01-0707	Hohlkammerplanke - Zwischenwand	707 mm	12
	GFP004-1895	Handlauf	1895 mm	6
	GFP004-0707	Handlauf	707 mm	4
	GFP002-0742	Ecksteher 90 Grad	742 mm	4
	GFP003-0742	Steher „T“	742 mm	4
	FG01	Kunststoffgleiter		120
	FG07	Klemmplatte 90 Grad		8
	FG07	Klemmplatte T-Stück		8
	FG04	Abdeckkappe Handlauf 90 Grad		4
	FG03	Abdeckkappe Handlauf T-Stück		4
	BS 4,2x16	Blechschauben 4,2x16 mm		376

Die Planken der Zwischenwand werden in Alu-Natur, in zweiter Wahl geliefert!

Stückliste Hochbeet „DANIELA“ 579 x 99 cm

Abbildung	ART.NR.	BEZEICHNUNG	LÄNGE	STK.
	GFP01-1895	Hohlkammerplanke	1895 mm	36
	GFP01-0932	Hohlkammerplanke	932 mm	12
	GFP01-0932	Hohlkammerplanke - Zwischenwand	932 mm	12
	GFP004-1895	Handlauf	1895 mm	6
	GFP004-0932	Handlauf	932 mm	4
	GFP002-0742	Ecksteher 90 Grad	742 mm	4
	GFP003-0742	Steher „T“	742 mm	4
	FG01	Kunststoffgleiter		120
	FG07	Klemmplatte 90 Grad		8
	FG07	Klemmplatte T-Stück		8
	FG04	Abdeckkappe Handlauf 90 Grad		4
	FG03	Abdeckkappe Handlauf T-Stück		4
	BS 4,2x16	Blechschauben 4,2x16 mm		376

Die Planken der Zwischenwand werden in Alu-Natur, in zweiter Wahl geliefert!

Stückliste Hochbeet „DANIELA“ 579 x 119 cm

Abbildung	ART.NR.	BEZEICHNUNG	LÄNGE	STK.
	GFP01-1895	Hohlkammerplanke	1895 mm	36
	GFP01-1132	Hohlkammerplanke	1132 mm	12
	GFP01-1132	Hohlkammerplanke - Zwischenwand	1132 mm	12
	GFP004-1895	Handlauf	1895 mm	6
	GFP004-1132	Handlauf	1132 mm	4
	GFP002-0742	Ecksteher 90 Grad	742 mm	4
	GFP003-0742	Steher „T“	742 mm	4
	FG01	Kunststoffgleiter		120
	FG07	Klemmplatte 90 Grad		8
	FG07	Klemmplatte T-Stück		8
	FG04	Abdeckkappe Handlauf 90 Grad		4
	FG03	Abdeckkappe Handlauf T-Stück		4
	BS 4,2x16	Blechschauben 4,2x16 mm		376

Die Planken der Zwischenwand werden in Alu-Natur, in zweiter Wahl geliefert!

Stückliste Hochbeet „DANIELA“ 579 x 150 cm

Abbildung	ART.NR.	BEZEICHNUNG	LÄNGE	STK.
	GFP01-1895	Hohlkammerplanke	1895 mm	36
	GFP01-1445	Hohlkammerplanke	1445 mm	12
	GFP01-1445	Hohlkammerplanke - Zwischenwand	1445 mm	12
	GFP004-1895	Handlauf	1895 mm	6
	GFP004-1445	Handlauf	1445 mm	4
	GFP002-0742	Ecksteher 90 Grad	742 mm	4
	GFP003-0742	Steher „T“	742 mm	4
	FG01	Kunststoffgleiter		120
	FG07	Klemmplatte 90 Grad		8
	FG07	Klemmplatte T-Stück		8
	FG04	Abdeckkappe Handlauf 90 Grad		4
	FG03	Abdeckkappe Handlauf T-Stück		4
	BS 4,2x16	Blechschauben 4,2x16 mm		376

Die Planken der Zwischenwand werden in Alu-Natur, in zweiter Wahl geliefert!

DANIELA 771



Stückliste Hochbeet „DANIELA“ 771 x 77 cm

Abbildung	ART.NR.	BEZEICHNUNG	LÄNGE	STK.
	GFP01-1895	Hohlkammerplanke	1895 mm	48
	GFP01-0707	Hohlkammerplanke	707 mm	12
	GFP01-0707	Hohlkammerplanke - Zwischenwand	707 mm	18
	GFP004-1895	Handlauf	1895 mm	8
	GFP004-0707	Handlauf	707 mm	5
	GFP002-0742	Ecksteher 90 Grad	742 mm	4
	GFP003-0742	Steher „T“	742 mm	6
	FG01	Kunststoffgleiter		156
	FG07	Klemmplatte 90 Grad		8
	FG07	Klemmplatte T-Stück		12
	FG04	Abdeckkappe Handlauf 90 Grad		4
	FG03	Abdeckkappe Handlauf T-Stück		6
	BS 4,2x16	Blechschauben 4,2x16 mm		488

Die Planken der Zwischenwand werden in Alu-Natur, in zweiter Wahl geliefert!

Stückliste Hochbeet „DANIELA“ 771 x 99 cm

Abbildung	ART.NR.	BEZEICHNUNG	LÄNGE	STK.
	GFP01-1895	Hohlkammerplanke	1895 mm	48
	GFP01-0932	Hohlkammerplanke	932 mm	12
	GFP01-0932	Hohlkammerplanke - Zwischenwand	932 mm	18
	GFP004-1895	Handlauf	1895 mm	8
	GFP004-0932	Handlauf	932 mm	5
	GFP002-0742	Ecksteher 90 Grad	742 mm	4
	GFP003-0742	Steher „T“	742 mm	6
	FG01	Kunststoffgleiter		156
	FG07	Klemmplatte 90 Grad		8
	FG07	Klemmplatte T-Stück		12
	FG04	Abdeckkappe Handlauf 90 Grad		4
	FG03	Abdeckkappe Handlauf T-Stück		6
	BS 4,2x16	Blechschaub 4,2x16 mm		488

Die Planken der Zwischenwand werden in Alu-Natur, in zweiter Wahl geliefert!

Stückliste Hochbeet „DANIELA“ 771 x 119 cm

Abbildung	ART.NR.	BEZEICHNUNG	LÄNGE	STK.
	GFP01-1895	Hohlkammerplanke	1895 mm	48
	GFP01-1132	Hohlkammerplanke	1132 mm	12
	GFP01-1132	Hohlkammerplanke - Zwischenwand	1132 mm	18
	GFP004-1895	Handlauf	1895 mm	8
	GFP004-1132	Handlauf	1132 mm	5
	GFP002-0742	Ecksteher 90 Grad	742 mm	4
	GFP003-0742	Steher „T“	742 mm	6
	FG01	Kunststoffgleiter		156
	FG07	Klemmplatte 90 Grad		8
	FG07	Klemmplatte T-Stück		12
	FG04	Abdeckkappe Handlauf 90 Grad		4
	FG03	Abdeckkappe Handlauf T-Stück		6
	BS 4,2x16	Blechschaub 4,2x16 mm		488

Die Planken der Zwischenwand werden in Alu-Natur, in zweiter Wahl geliefert!

Stückliste Hochbeet „DANIELA“ 771 x 150 cm

Abbildung	ART.NR.	BEZEICHNUNG	LÄNGE	STK.
	GFP01-1895	Hohlkammerplanke	1895 mm	48
	GFP01-1445	Hohlkammerplanke	1445 mm	12
	GFP01-1445	Hohlkammerplanke - Zwischenwand	1445 mm	18
	GFP004-1895	Handlauf	1895 mm	8
	GFP004-1445	Handlauf	1445 mm	5
	GFP002-0742	Ecksteher 90 Grad	742 mm	4
	GFP003-0742	Steher „T“	742 mm	6
	FG01	Kunststoffgleiter		156
	FG07	Klemmplatte 90 Grad		8
	FG07	Klemmplatte T-Stück		12
	FG04	Abdeckkappe Handlauf 90 Grad		4
	FG03	Abdeckkappe Handlauf T-Stück		6
	BS 4,2x16	Blechschaub 4,2x16 mm		488







Die Planken der Zwischenwand werden in Alu-Natur, in zweiter Wahl geliefert!

Stückliste Hochbeet HALFSIZE 119 x 99 cm

Abbildung	ART.NR.	BEZEICHNUNG	LÄNGE	STK.
	GFP01-1132	Hohlkammerplanke	1132 mm	6
	GFP01-0932	Hohlkammerplanke	932 mm	6
	GFP004-1132	Handlauf	1132 mm	2
	GFP004-0932	Handlauf	932 mm	2
	GFP002-0367	Ecksteher 90 Grad	367 mm	4
	FG01	Kunststoffgleiter		24
	FG07	Klemmplatte 90 Grad		8
	FG04	Abdeckkappe Handlauf 90 Grad		4
	BS 4,2x16	Blehschrauben 4,2x16 mm		80



Stückliste Hochbeet HALFSIZE 119 x 119 cm

Abbildung	ART.NR.	BEZEICHNUNG	LÄNGE	STK.
	GFP01-1132	Hohlkammerplanke	1132 mm	12
	GFP004-1132	Handlauf	1132 mm	4
	GFP002-0367	Ecksteher 90 Grad	367 mm	4
	FG01	Kunststoffgleiter		24
	FG07	Klemmplatte 90 Grad		8
	FG04	Abdeckkappe Handlauf 90 Grad		4
	BS 4,2x16	Blehschrauben 4,2x16 mm		80

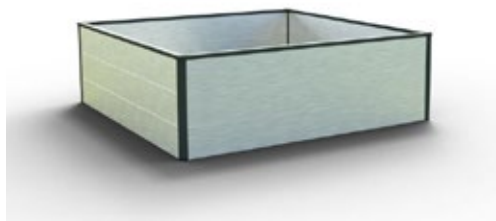

Stückliste Hochbeet HALFSIZE 150 x 77 cm

Abbildung	ART.NR.	BEZEICHNUNG	LÄNGE	STK.
	GFP01-1445	Hohlkammerplanke	1445 mm	6
	GFP01-0707	Hohlkammerplanke	707 mm	6
	GFP004-1445	Handlauf	1445 mm	2
	GFP004-0707	Handlauf	707 mm	2
	GFP002-0367	Ecksteher 90 Grad	367 mm	4
	FG01	Kunststoffgleiter		24
	FG07	Klemmplatte 90 Grad		8
	FG04	Abdeckkappe Handlauf 90 Grad		4
	BS 4,2x16	Blehschrauben 4,2x16 mm		80

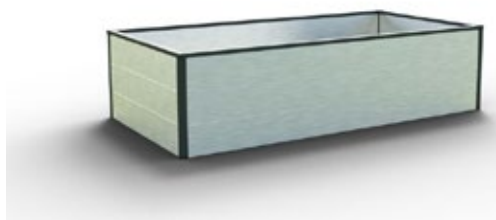

Stückliste Hochbeet HALFSIZE 150 x 99 cm

Abbildung	ART.NR.	BEZEICHNUNG	LÄNGE	STK.
	GFP01-1445	Hohlkammerplanke	1445 mm	6
	GFP01-0932	Hohlkammerplanke	932 mm	6
	GFP004-1445	Handlauf	1445 mm	2
	GFP004-0932	Handlauf	932 mm	2
	GFP002-0367	Ecksteher 90 Grad	367 mm	4
	FG01	Kunststoffgleiter		24
	FG07	Klemmplatte 90 Grad		8
	FG04	Abdeckkappe Handlauf 90 Grad		4
	BS 4,2x16	Blehschrauben 4,2x16 mm		80



Stückliste Hochbeet HALFSIZE 150 x 119 cm

Abbildung	ART.NR.	BEZEICHNUNG	LÄNGE	STK.
	GFP01-1445	Hohlkammerplanke	1445 mm	6
	GFP01-1132	Hohlkammerplanke	1132 mm	6
	GFP004-1445	Handlauf	1445 mm	2
	GFP004-1132	Handlauf	1132 mm	2
	GFP002-0367	Ecksteher 90 Grad	367 mm	4
	FG01	Kunststoffgleiter		24
	FG07	Klemmplatte 90 Grad		8
	FG04	Abdeckkappe Handlauf 90 Grad		4
	BS 4,2x16	Blehschrauben 4,2x16 mm		80



Stückliste Hochbeet HALFSIZE 195 x 77 cm

Abbildung	ART.NR.	BEZEICHNUNG	LÄNGE	STK.
	GFP01-1895	Hohlkammerplanke	1895 mm	6
	GFP01-0707	Hohlkammerplanke	707 mm	6
	GFP004-1895	Handlauf	1895 mm	2
	GFP004-0707	Handlauf	707 mm	2
	GFP002-0367	Ecksteher 90 Grad	367 mm	4
	FG01	Kunststoffgleiter		24
	FG07	Klemmplatte 90 Grad		8
	FG04	Abdeckkappe Handlauf 90 Grad		4
	BS 4,2x16	Blehschrauben 4,2x16 mm		80

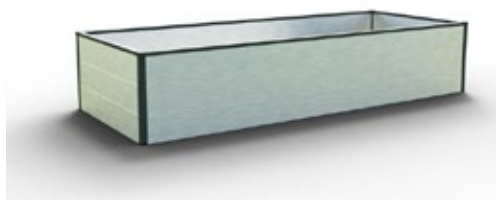

Stückliste Hochbeet HALFSIZE 195 x 99 cm



Abbildung	ART.NR.	BEZEICHNUNG	LÄNGE	STK.
	GFP01-1895	Hohlkammerplanke	1895 mm	6
	GFP01-0932	Hohlkammerplanke	932 mm	6
	GFP004-1895	Handlauf	1895 mm	2
	GFP004-0932	Handlauf	932 mm	2
	GFP002-0367	Ecksteher 90 Grad	367 mm	4
	FG01	Kunststoffgleiter		24
	FG07	Klemmplatte 90 Grad		8
	FG04	Abdeckkappe Handlauf 90 Grad		4
	BS 4,2x16	Blechschauben 4,2x16 mm		80

Stückliste Hochbeet HALFSIZE 195 x 119 cm



Abbildung	ART.NR.	BEZEICHNUNG	LÄNGE	STK.
	GFP01-1895	Hohlkammerplanke	1895 mm	6
	GFP01-1132	Hohlkammerplanke	1132 mm	6
	GFP004-1895	Handlauf	1895 mm	2
	GFP004-1132	Handlauf	1132 mm	2
	GFP002-0367	Ecksteher 90 Grad	367 mm	4
	FG01	Kunststoffgleiter		24
	FG07	Klemmplatte 90 Grad		8
	FG04	Abdeckkappe Handlauf 90 Grad		4
	BS 4,2x16	Blechschauben 4,2x16 mm		80

Stückliste Hochbeet HALFSIZE 195 x 150 cm

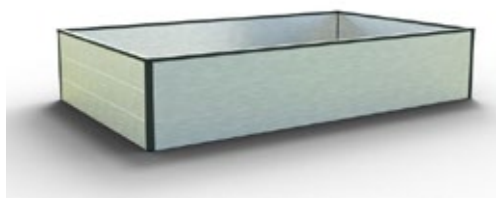

Abbildung	ART.NR.	BEZEICHNUNG	LÄNGE	STK.
	GFP01-1895	Hohlkammerplanke	1895 mm	6
	GFP01-1445	Hohlkammerplanke	1445 mm	6
	GFP004-1895	Handlauf	1895 mm	2
	GFP004-1445	Handlauf	1445 mm	2
	GFP002-0367	Ecksteher 90 Grad	367 mm	4
	FG01	Kunststoffgleiter		24
	FG07	Klemmplatte 90 Grad		8
	FG04	Abdeckkappe Handlauf 90 Grad		4
	BS 4,2x16	Blechschauben 4,2x16 mm		80

Stückliste Hochbeet HALFSIZE 235 X 99



Abbildung	ART.NR.	BEZEICHNUNG	LÄNGE	STK.
	GFP01-1132	Hohlkammerplanke	1132 mm	12
	GFP01-0932	Hohlkammerplanke	932 mm	6
	GFP01-0932	Hohlkammerplanke - Zwischenwand	932 mm	3
	GFP004-1132	Handlauf	1132 mm	4
	GFP004-0932	Handlauf	932 mm	3
	GFP002-0742	Ecksteher 90 Grad	367 mm	4
	GFP003-0742	Steher „T“	367 mm	2
	FG01	Kunststoffgleiter		42
	FG07	Klemmplatte 90 Grad		8
	FG07	Klemmplatte T-Stück		4
	FG04	Abdeckkappe Handlauf 90 Grad		4
	FG03	Abdeckkappe Handlauf T-Stück		2
	BS 4,2x16	Blechschauben 4,2x16 mm		138

Die Planken der Zwischenwand werden in Alu-Natur, in zweiter Wahl geliefert!

Stückliste Hochbeet HALFSIZE 235 X 119

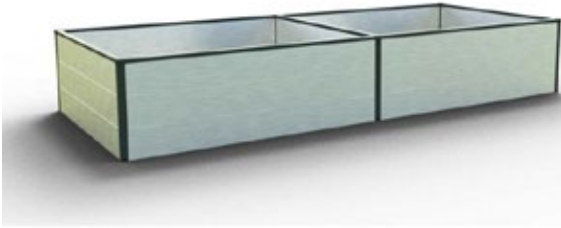

Abbildung	ART.NR.	BEZEICHNUNG	LÄNGE	STK.
	GFP01-1132	Hohlkammerplanke	1132 mm	18
	GFP01-1132	Hohlkammerplanke - Zwischenwand	1132 mm	3
	GFP004-1132	Handlauf	1132 mm	7
	GFP002-0742	Ecksteher 90 Grad	367 mm	4
	GFP003-0742	Steher „T“	367 mm	2
	FG01	Kunststoffgleiter		42
	FG07	Klemmplatte 90 Grad		8
	FG07	Klemmplatte T-Stück		4
	FG04	Abdeckkappe Handlauf 90 Grad		4
	FG03	Abdeckkappe Handlauf T-Stück		2
	BS 4,2x16	Blechschauben 4,2x16 mm		138

Die Planken der Zwischenwand werden in Alu-Natur, in zweiter Wahl geliefert!

Stückliste Hochbeet HALFSIZE 297 X 99

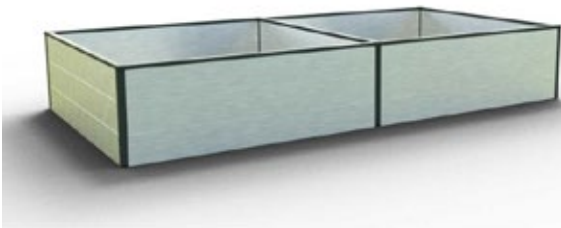

Abbildung	ART.NR.	BEZEICHNUNG	LÄNGE	STK.
	GFP01-1445	Hohlkammerplanke	1445 mm	12
	GFP01-0932	Hohlkammerplanke	932 mm	6
	GFP01-0932	Hohlkammerplanke - Zwischenwand	932 mm	3
	GFP004-1445	Handlauf	1445 mm	4
	GFP004-0932	Handlauf	932 mm	3
	GFP002-0742	Ecksteher 90 Grad	367 mm	4
	GFP003-0742	Steher „T“	367 mm	2
	FG01	Kunststoffgleiter		42
	FG07	Klemmplatte 90 Grad		8
	FG07	Klemmplatte T-Stück		4
	FG04	Abdeckkappe Handlauf 90 Grad		4
	FG03	Abdeckkappe Handlauf T-Stück		2
	BS 4,2x16	Blechschauben 4,2x16 mm		138

Die Planken der Zwischenwand werden in Alu-Natur, in zweiter Wahl geliefert!

Stückliste Hochbeet HALFSIZE 297 x 119

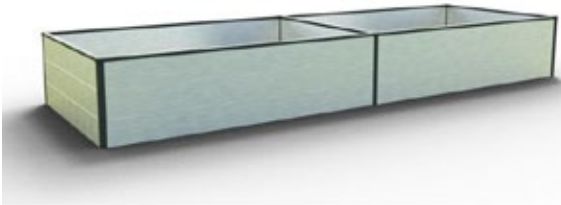

Abbildung	ART.NR.	BEZEICHNUNG	LÄNGE	STK.
	GFP01-1445	Hohlkammerplanke	1445 mm	12
	GFP01-1132	Hohlkammerplanke	1132 mm	6
	GFP01-1132	Hohlkammerplanke - Zwischenwand	1132 mm	3
	GFP004-1445	Handlauf	1445 mm	4
	GFP004-1132	Handlauf	1132 mm	3
	GFP002-0742	Ecksteher 90 Grad	367 mm	4
	GFP003-0742	Steher „T“	367 mm	2
	FG01	Kunststoffgleiter		42
	FG07	Klemmplatte 90 Grad		8
	FG07	Klemmplatte T-Stück		4
	FG04	Abdeckkappe Handlauf 90 Grad		4
	FG03	Abdeckkappe T-Stück		2
	BS 4,2x16	Blechschauben 4,2x16 mm		138

Die Planken der Zwischenwand werden in Alu-Natur, in zweiter Wahl geliefert!

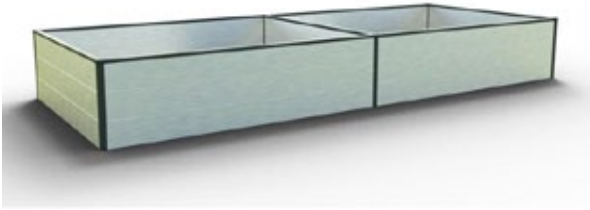

Stückliste Hochbeet ANJA 120

Abbildung	ART.NR.	BEZEICHNUNG	LÄNGE	STK.
	GFP01-0451	Hohlkammerplanke	451 mm	48
	GFP004-0451	Handlauf	451 mm	8
	GFP006-0742	Ecksteher 135 Grad	742 mm	8
	FG01	Kunststoffgleiter		96
	FG05	Klemmplatte 135 Grad		16
	FG02	Abdeckkappe Handlauf 135 Grad		8
	BS 4,2x16	Blechschaub 4,2x16 mm		304



Stückliste Hochbeet ANJA 180

Abbildung	ART.NR.	BEZEICHNUNG	LÄNGE	STK.
	GFP01-0707	Hohlkammerplanke	707 mm	48
	GFP004-0707	Handlauf	707 mm	8
	GFP006-0742	Ecksteher 135 Grad	742 mm	8
	FG01	Kunststoffgleiter		96
	FG05	Klemmplatte 135 Grad		16
	FG02	Abdeckkappe Handlauf 135 Grad		8
	BS 4,2x16	Blechschaub 4,2x16 mm		304



Stückliste Hochbeet MARTINA 184

Abbildung	ART.NR.	BEZEICHNUNG	LÄNGE	STK.
	GFP01-1445	Hohlkammerplanke	1445 mm	12
	GFP01-1132	Hohlkammerplanke	1132 mm	6
	GFP01-0451	Hohlkammerplanke	451 mm	18
	GFP004-1445	Handlauf	1445 mm	2
	GFP004-1132	Handlauf	1132 mm	1
	GFP004-0451	Handlauf	451 mm	3
	GFP002-0742	Ecksteher 90 Grad	742 mm	2
	GFP006-0742	Ecksteher 135 Grad	742 mm	4
	FG01	Kunststoffgleiter		72
	FG07	Klemmplatte 90 Grad		4
	FG04	Abdeckkappe Handlauf 90 Grad		2
	FG05	Klemmplatte 135 Grad		8
	FG02	Abdeckkappe Handlauf 135 Grad		4
	BS 4,2x16	Blechschaub 4,2x16 mm		228

Stückliste Hochbeet MARTINA 229



Abbildung	ART.NR.	BEZEICHNUNG	LÄNGE	STK.
	GFP01-1895	Hohlkammerplanke	1895 mm	12
	GFP01-1132	Hohlkammerplanke	1132 mm	6
	GFP01-0451	Hohlkammerplanke	451 mm	18
	GFP004-1895	Handlauf	1895 mm	2
	GFP004-1132	Handlauf	1132 mm	1
	GFP004-0451	Handlauf	451 mm	3
	GFP002-0742	Ecksteher 90 Grad	742 mm	2
	GFP006-0742	Ecksteher 135 Grad	742 mm	4
	FG01	Kunststoffgleiter		72
	FG07	Klemmplatte 90 Grad		4
	FG04	Abdeckkappe Handlauf 90 Grad		2
	FG05	Klemmplatte 135 Grad		8
	FG02	Abdeckkappe Handlauf 135 Grad		4
	BS 4,2x16	Blechschauben 4,2x16 mm		228

Stückliste Hochbeet ERIKA



Abbildung	ART.NR.	BEZEICHNUNG	LÄNGE	STK.
	GFP01-1445	Hohlkammerplanke	1445 mm	24
	GFP01-0707	Hohlkammerplanke	707 mm	24
	GFP004-1445	Handlauf	1445 mm	4
	GFP004-0707	Handlauf	707 mm	4
	GFP002-0742	Ecksteher 90 Grad	742 mm	8
	FG01	Kunststoffgleiter		96
	FG07	Klemmplatte 90 Grad		16
	FG04	Abdeckkappe Handlauf 90 Grad		8
	BS 4,2x16	Blechschauben 4,2x16 mm		304

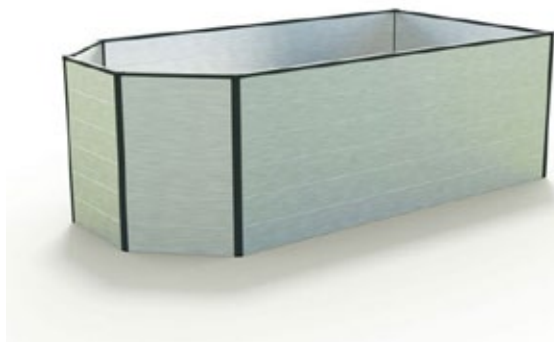
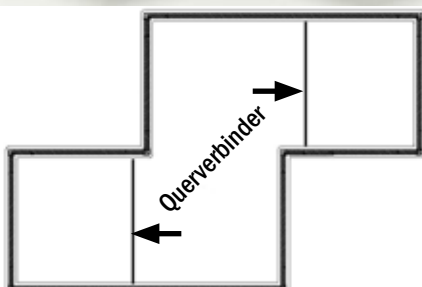

Hinweis:

Das Modell Erika ist zusätzlich noch mit Querverbindern ausgestattet, um das auseinanderdrücken der Konstruktion durch das Erdreich zu verhindern.

Es werden dafür jeweils zwei Stück an der zweiten und der Fünften Plankenreihe montiert. Die Position entnehmen Sie bitte der Skizze nebenbei.

Stückliste Hochbeet SOPHIE



Abbildung	ART.NR.	BEZEICHNUNG	LÄNGE	STK.
	GFP01-1895	Hohlkammerplanke	1895 mm	6
	GFP01-1445	Hohlkammerplanke	1445 mm	12
	GFP01-0932	Hohlkammerplanke	932 mm	6
	GFP01-0707	Hohlkammerplanke	707 mm	12
	GFP01-0451	Hohlkammerplanke	451 mm	12
	GFP004-1895	Handlauf	1895 mm	1
	GFP004-1445	Handlauf	1445 mm	2
	GFP004-0932	Handlauf	932 mm	1
	GFP004-0707	Handlauf	707 mm	2
	GFP004-0451	Handlauf	451 mm	2
	GFP002-0742	Ecksteher 90 Grad	742 mm	8
	FG01	Kunststoffgleiter		96
	FG07	Klemmplatte 90 Grad		16
	FG04	Abdeckkappe Handlauf 90 Grad		8
	BS 4,2x16	Blechschauben 4,2x16 mm		304

Stückliste Hochbeet SONJA 167



Abbildung	ART.NR.	BEZEICHNUNG	LÄNGE	STK.
	GFP01-0932	Hohlkammerplanke	932 mm	12
	GFP01-0451	Hohlkammerplanke	451 mm	36
	GFP004-0932	Handlauf	932 mm	2
	GFP004-0451	Handlauf	451 mm	6
	GFP006-0742	Ecksteher 135 Grad	742 mm	8
	FG01	Kunststoffgleiter		96
	FG05	Klemmplatte 135 Grad		16
	FG02	Abdeckkappe Handlauf 135 Grad		8
	BS 4,2x16	Blechschauben 4,2x16 mm		304

Stückliste Hochbeet SONJA 219

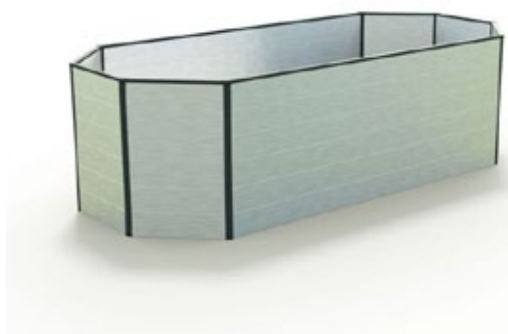

Abbildung	ART.NR.	BEZEICHNUNG	LÄNGE	STK.
	GFP01-1445	Hohlkammerplanke	1445 mm	12
	GFP01-0451	Hohlkammerplanke	451 mm	36
	GFP004-1445	Handlauf	1445 mm	2
	GFP004-0451	Handlauf	451 mm	6
	GFP006-0742	Ecksteher 135 Grad	742 mm	8
	FG01	Kunststoffgleiter		96
	FG05	Klemmplatte 135 Grad		16
	FG02	Abdeckkappe Handlauf 135 Grad		8
	BS 4,2x16	Blechschauben 4,2x16 mm		304

Stückliste Hochbeet SONJA 264





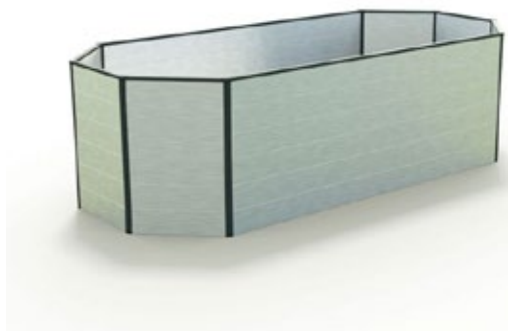

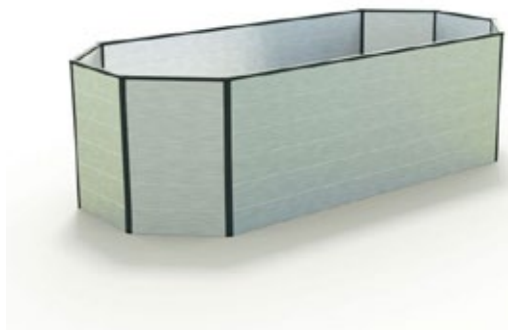

Abbildung	ART.NR.	BEZEICHNUNG	LÄNGE	STK.
	GFP01-1895	Hohlkammerplanke	1895 mm	12
	GFP01-0451	Hohlkammerplanke	451 mm	36
	GFP004-1895	Handlauf	1895 mm	2
	GFP004-0451	Handlauf	451 mm	6
	GFP006-0742	Ecksteher 135 Grad	742 mm	8
	FG01	Kunststoffgleiter		96
	FG05	Klemmplatte 135 Grad		16
	FG02	Abdeckkappe Handlauf 135 Grad		8
	BS 4,2x16	Blechschauben 4,2x16 mm		304

Stückliste Hochbeet XENA 299

Abbildung	ART.NR.	BEZEICHNUNG	LÄNGE	STK.
	GFP01-1132	Hohlkammerplanke	1132 mm	24
	GFP01-0451	Hohlkammerplanke	451 mm	36
	GFP01-1132	Hohlkammerplanke - Zwischenwand	1132 mm	6
	GFP004-1132	Handlauf	1132 mm	5
	GFP004-0451	Handlauf	451 mm	6
	GFP006-0742	Ecksteher 135 Grad	742 mm	8
	GFP003-0742	Steher „T“	742 mm	2
	FG01	Kunststoffgleiter		132
	FG05	Klemmplatte 135 Grad		16
	FG07	Klemmplatte T-Stück		4
	FG02	Abdeckkappe Handlauf 135 Grad		8
	FG03	Abdeckkappe T-Stück		2
	BS 4,2x16	Blechschauben 4,2x16 mm		416





Die Planken der Zwischenwand werden in Alu-Natur, in zweiter Wahl geliefert!

Stückliste Hochbeet XENA 361

Abbildung	ART.NR.	BEZEICHNUNG	LÄNGE	STK.
	GFP01-1445	Hohlkammerplanke	1445 mm	24
	GFP01-0451	Hohlkammerplanke	451 mm	36
	GFP01-1132	Hohlkammerplanke - Zwischenwand	1132 mm	6
	GFP004-1445	Handlauf	1445 mm	4
	GFP004-1132	Handlauf	1132 mm	1
	GFP004-0451	Handlauf	451 mm	6
	GFP006-0742	Ecksteher 135 Grad	742 mm	8
	GFP003-0742	Steher „T“	742 mm	2
	FG01	Kunststoffgleiter		132
	FG05	Klemmplatte 135 Grad		16
	FG07	Klemmplatte T-Stück		4
	FG02	Abdeckkappe Handlauf 135 Grad		8
	FG03	Abdeckkappe T-Stück		2
	BS 4,2x16	Blechschauben 4,2x16 mm		416

Die Planken der Zwischenwand werden in Alu-Natur, in zweiter Wahl geliefert!

Stückliste Hochbeet XENA 451

Abbildung	ART.NR.	BEZEICHNUNG	LÄNGE	STK.
	GFP01-1895	Hohlkammerplanke	1895 mm	24
	GFP01-0451	Hohlkammerplanke	451 mm	36
	GFP01-1132	Hohlkammerplanke - Zwischenwand	1132 mm	6
	GFP004-1895	Handlauf	1895 mm	4
	GFP004-1132	Handlauf	1132 mm	1
	GFP004-0451	Handlauf	451 mm	6
	GFP006-0742	Ecksteher 135 Grad	742 mm	8
	GFP003-0742	Steher „T“	742 mm	2
	FG01	Kunststoffgleiter		132
	FG05	Klemmplatte 135 Grad		16
	FG07	Klemmplatte T-Stück		4
	FG02	Abdeckkappe Handlauf 135 Grad		8
	FG03	Abdeckkappe T-Stück		2
	BS 4,2x16	Blechschauben 4,2x16 mm		416

Die Planken der Zwischenwand werden in Alu-Natur, in zweiter Wahl geliefert!

Stückliste Hochbeet ELISABETH 225



Abbildung	ART.NR.	BEZEICHNUNG	LÄNGE	STK.
	GFP01-0707	Hohlkammerplanke	707 mm	72
	GFP004-0707	Handlauf	707 mm	12
	GFP002-0742	Ecksteher 90 Grad	742 mm	12
	FG01	Kunststoffgleiter		144
	FG07	Klemmplatte 90 Grad		24
	FG04	Abdeckkappe Handlauf 90 Grad		12
	BS 4,2x16	Blechschauben 4,2x16 mm		456

Hinweis:

Das Modell Erika ist zusätzlich noch mit Querverbindern ausgestattet, um das Auseinanderdrücken der Konstruktion durch das Erdreich zu verhindern.

Es werden dafür jeweils zwei Stück an der zweiten und der Fünften Plankenreihe montiert.

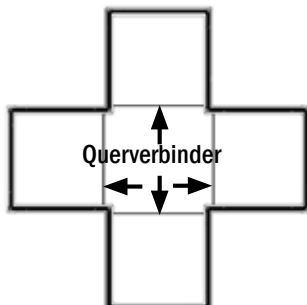
Die Position entnehmen Sie bitte der Skizze nebenbei.

Stückliste Hochbeet ELISABETH 269



Abbildung	ART.NR.	BEZEICHNUNG	LÄNGE	STK.
	GFP01-0932	Hohlkammerplanke	932 mm	48
	GFP01-0707	Hohlkammerplanke	707 mm	24
	GFP004-0932	Handlauf	932 mm	8
	GFP004-0707	Handlauf	707 mm	4
	GFP002-0742	Ecksteher 90 Grad	742 mm	12
	FG01	Kunststoffgleiter		144
	FG07	Klemmplatte 90 Grad		24
	FG04	Abdeckkappe Handlauf 90 Grad		12
	BS 4,2x16	Blechschauben 4,2x16 mm		456

Hinweis:

Das Modell Erika ist zusätzlich noch mit Querverbindern ausgestattet, um das Auseinanderdrücken der Konstruktion durch das Erdreich zu verhindern.

Es werden dafür jeweils zwei Stück an der zweiten und der Fünften Plankenreihe montiert.

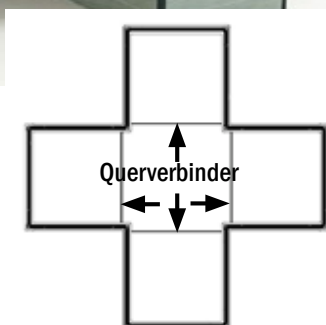
Die Position entnehmen Sie bitte der Skizze nebenbei.

Stückliste Hochbeet INES



Abbildung	ART.NR.	BEZEICHNUNG	LÄNGE	STK.
	GFP01-0707	Hohlkammerplanke	707 mm	72
	GFP01-0451	Hohlkammerplanke	451 mm	24
	GFP004-0707	Handlauf	707 mm	12
	GFP004-0451	Handlauf	451 mm	4
	GFP002-0742	Ecksteher 90 Grad	742 mm	8
	GFP006-0742	Ecksteher 135 Grad	742 mm	8
	FG01	Kunststoffgleiter		144
	FG07	Klemmplatte 90 Grad		16
	FG05	Klemmplatte 135 Grad		16
	FG04	Abdeckkappe Handlauf 90 Grad		8
	FG02	Abdeckkappe Handlauf 135 Grad		8
	BS 4,2x16	Blechschauben 4,2x16 mm		608

Hinweis:

Das Modell Erika ist zusätzlich noch mit Querverbindern ausgestattet, um das Auseinanderdrücken der Konstruktion durch das Erdreich zu verhindern.

Es werden dafür jeweils zwei Stück an der zweiten und der Fünften Plankenreihe montiert.

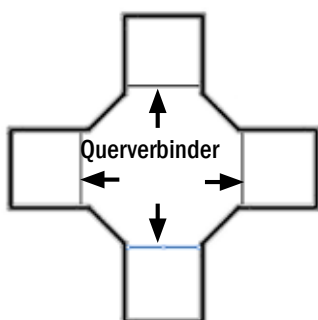
Die Position entnehmen Sie bitte der Skizze nebenbei.

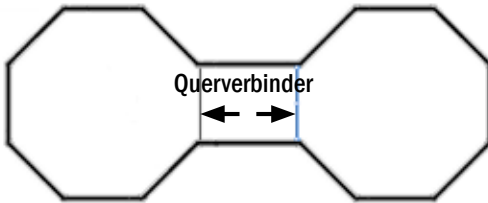

Stückliste Hochbeet SABINE 331

Abbildung	ART.NR.	BEZEICHNUNG	LÄNGE	STK.
	GFP01-0451	Hohlkammerplanke	451 mm	84
	GFP01-0932	Hohlkammerplanke	932 mm	12
	GFP004-0451	Handlauf	451 mm	14
	GFP004-0932	Handlauf	932 mm	2
	GFP006-0742	Ecksteher 135 Grad	742 mm	16
	FG01	Kunststoffgleiter		192
	FG05	Klemmplatte 135 Grad		32
	FG02	Abdeckkappe Handlauf 135 Grad		16
	BS 4,2x16	Blechschauben 4,2x16 mm		608

Hinweis:

Das Modell SABINE ist zusätzlich noch mit Querverbindern ausgestattet, um das auseinanderdrücken der Konstruktion durch das Erdreich zu verhindern.

Es werden dafür jeweils zwei Stück an der zweiten und der Fünften Plankenreihe montiert.

Die Position entnehmen Sie bitte der Skizze nebenbei.

Stückliste Hochbeet SABINE 455

Abbildung	ART.NR.	BEZEICHNUNG	LÄNGE	STK.
	GFP01-0707	Hohlkammerplanke	707 mm	84
	GFP01-0932	Hohlkammerplanke	932 mm	12
	GFP004-0707	Handlauf	707 mm	14
	GFP004-0932	Handlauf	932 mm	2
	GFP006-0742	Ecksteher 135 Grad	742 mm	16
	FG01	Kunststoffgleiter		192
	FG05	Klemmplatte 135 Grad		32
	FG02	Abdeckkappe Handlauf 135 Grad		16
	BS 4,2x16	Blechschauben 4,2x16 mm		608

Hinweis:

Das Modell SABINE ist zusätzlich noch mit Querverbindern ausgestattet, um das auseinanderdrücken der Konstruktion durch das Erdreich zu verhindern.

Es werden dafür jeweils zwei Stück an der zweiten und der Fünften Plankenreihe montiert.

Die Position entnehmen Sie bitte der Skizze nebenbei.

Stückliste Hochbeet TINA

Abbildung	ART.NR.	BEZEICHNUNG	LÄNGE	STK.
	GFP01-0451	Hohlkammerplanke	451 mm	192
	GFP01-0932	Hohlkammerplanke	932 mm	36
	GFP004-0451	Handlauf	451 mm	26
	GFP004-0932	Handlauf	932 mm	26
	GFP006-0742	Ecksteher 135 Grad	742 mm	32
	FG01	Kunststoffgleiter		384
	FG05	Klemmplatte 135 Grad		64
	FG02	Abdeckkappe Handlauf 135 Grad		32
	BS 4,2x16	Blechschauben 4,2x16 mm		1216

Hinweis:

Das Modell TINA ist zusätzlich noch mit Querverbindern ausgestattet, um das auseinanderdrücken der Konstruktion durch das Erdreich zu verhindern.

Es werden dafür jeweils zwei Stück an der zweiten und der Fünften Plankenreihe montiert.

Die Position entnehmen Sie bitte der Skizze nebenbei.

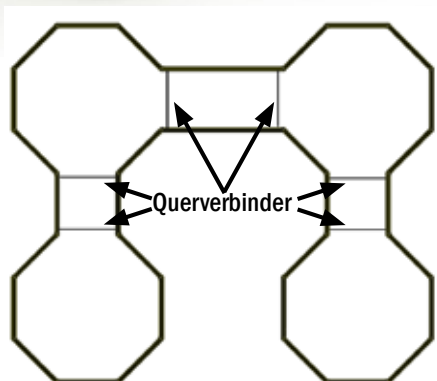

Schritt 1 - Montage der Kunststoffgleiter an den Planken

Schritt 2 - Montage der Klemmplatte unten an den Eckstehern

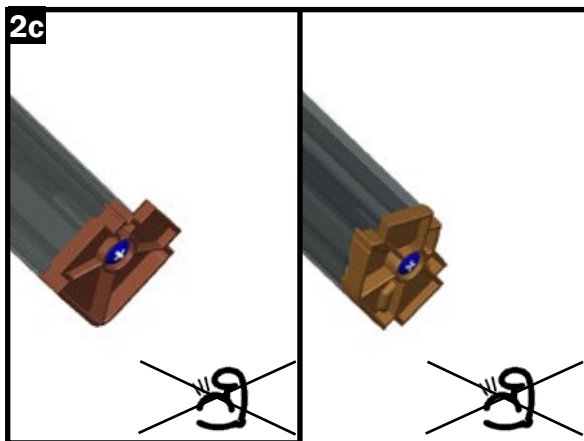
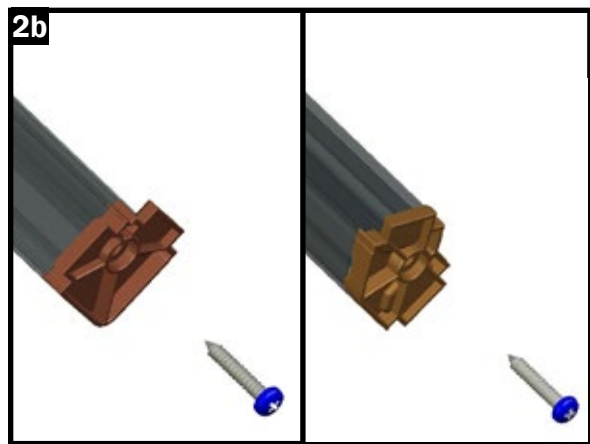
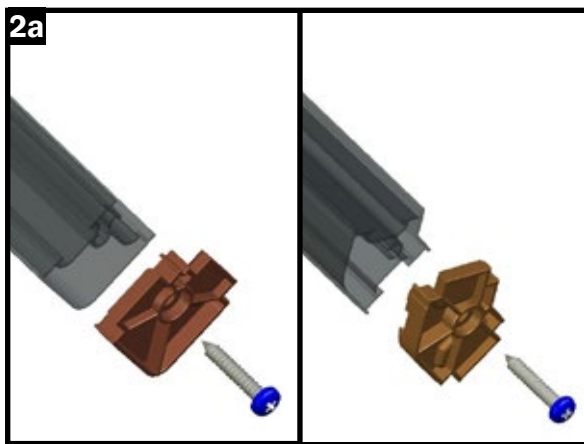
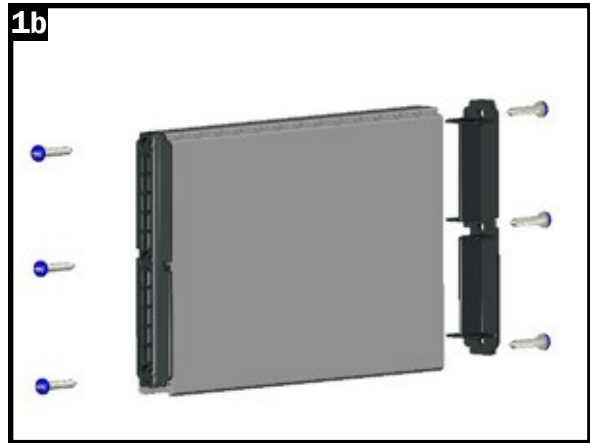
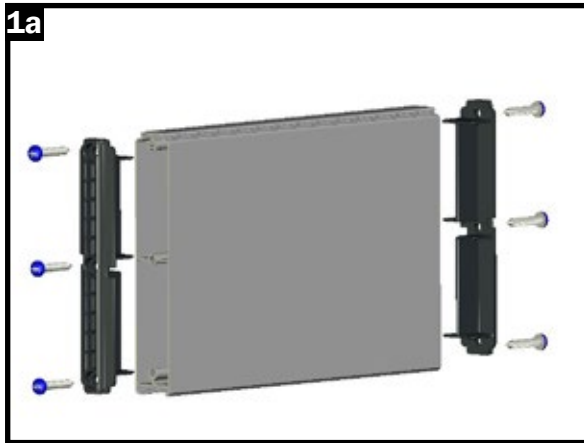

Schritt 3 - Einsetzen der Planken in die Ecksteher

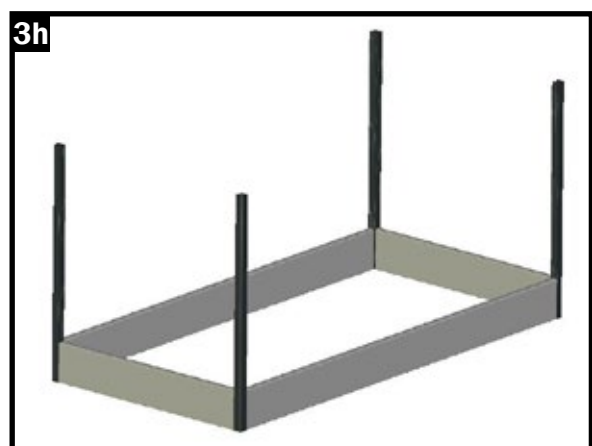
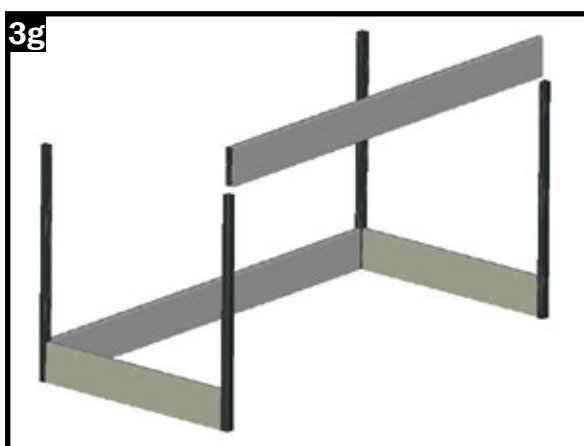
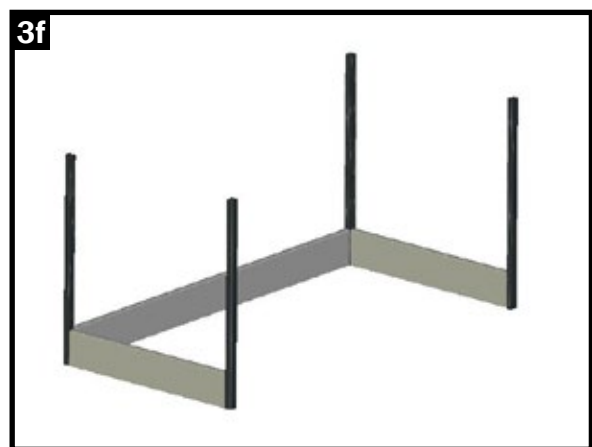
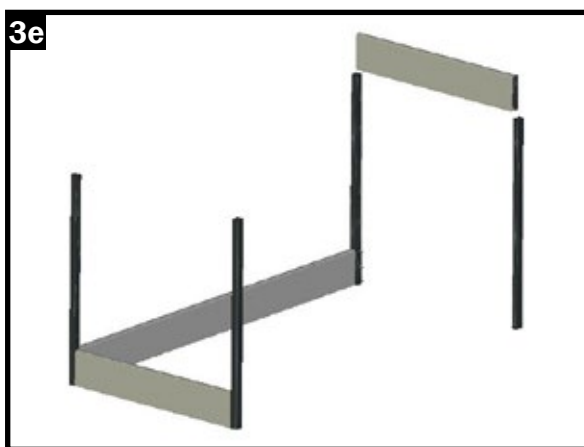
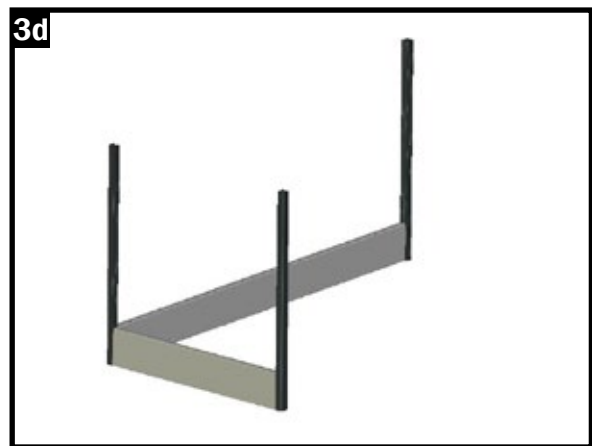
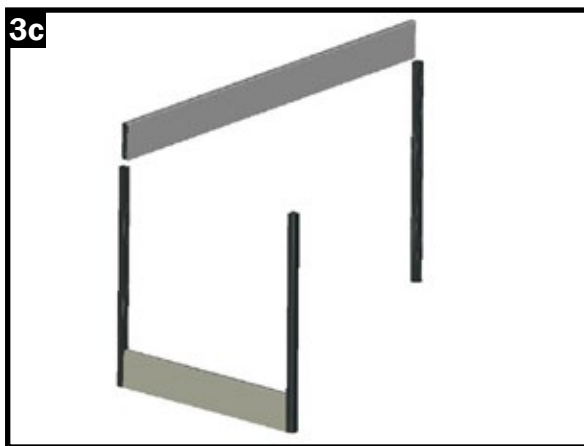
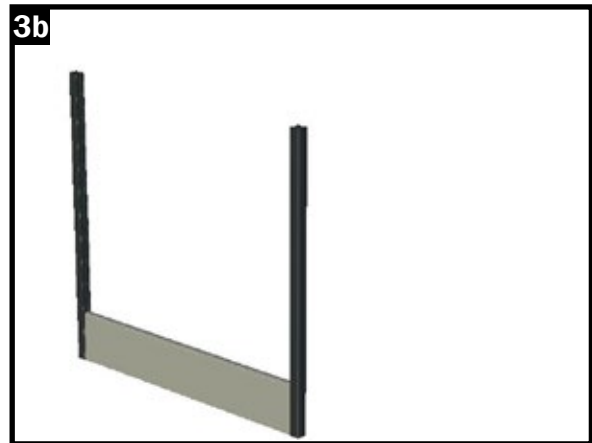

Schritt 3 - Einsetzen der Planken in die Ecksteher
Schritt 4 - Aufclipsen der Handläufe

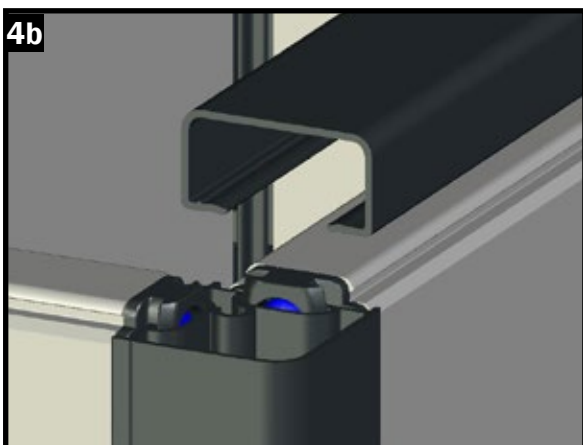
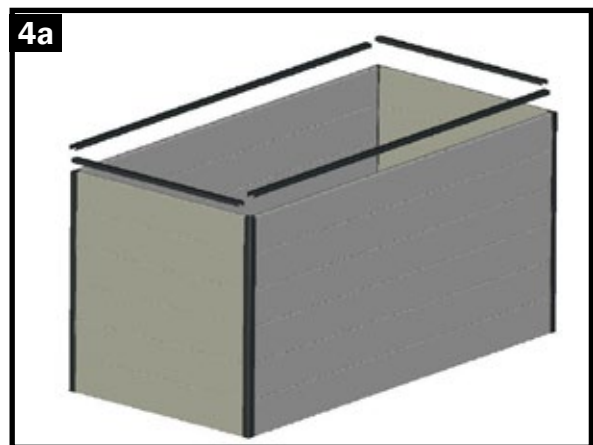
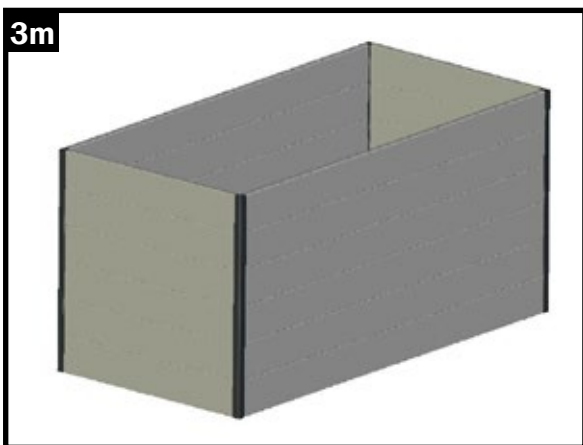
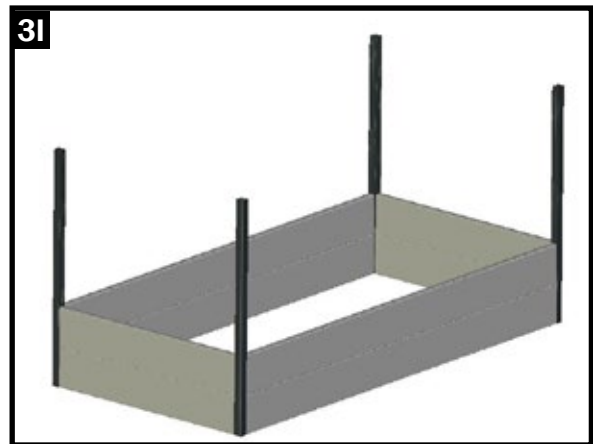
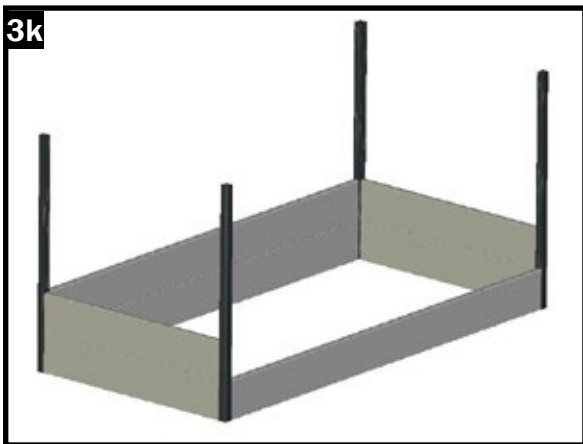
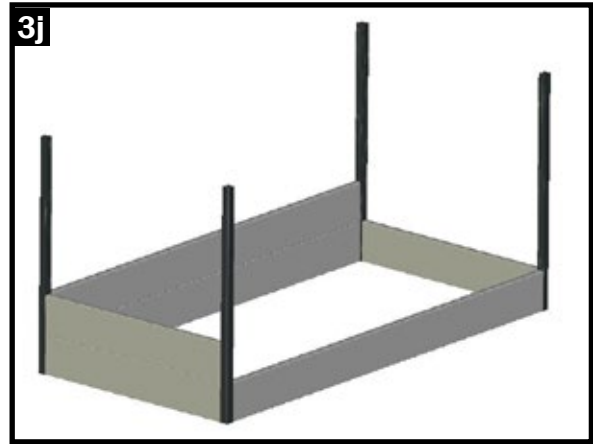
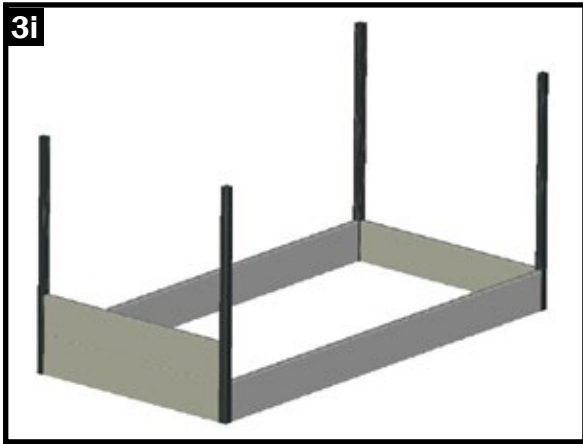

Schritt 4 - Aufclipsen der Handläufe

Schritt 5 - Aufschrauben der Klemmplatte oben, Aufclipsen der Abdeckung oben

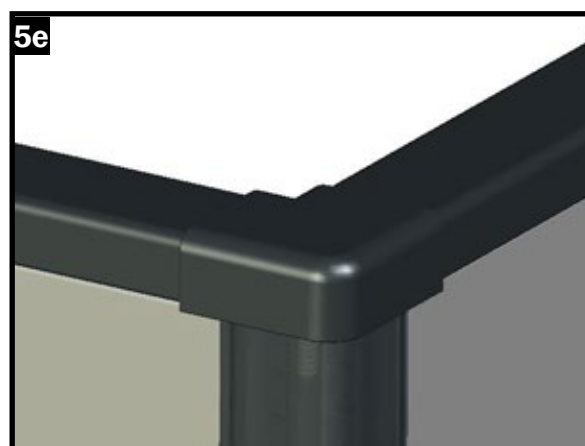
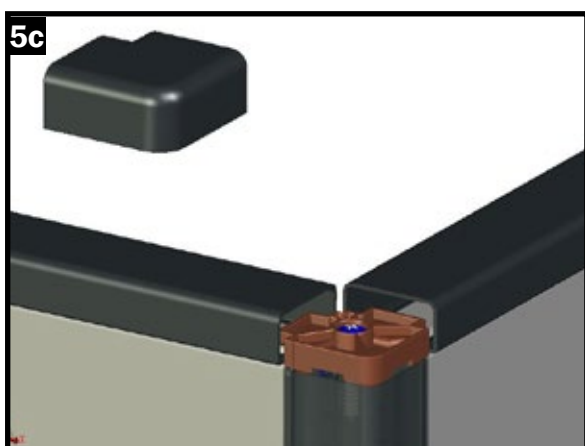
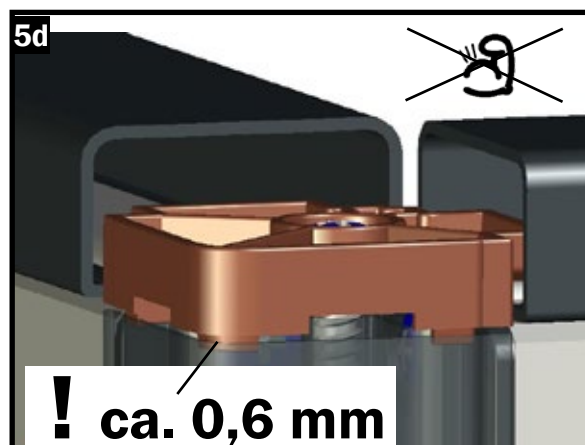
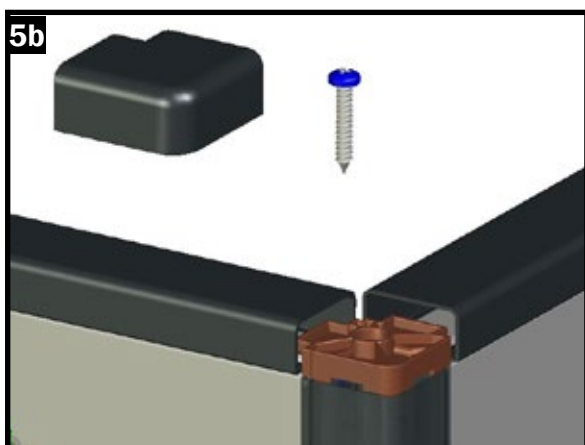
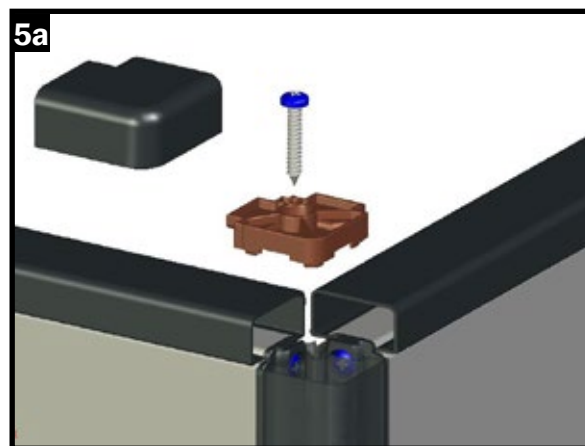
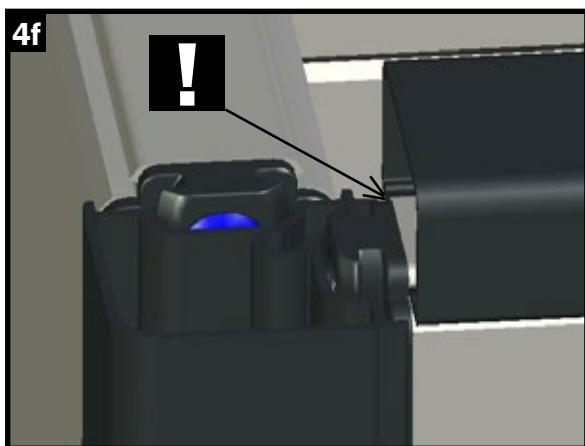
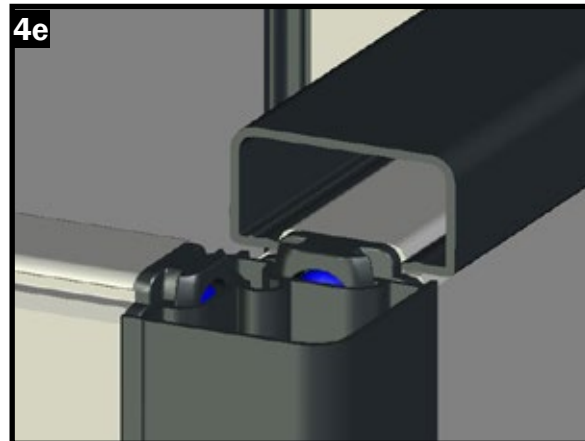

Montage Schneckenschutz (als Zubehör erhältlich)

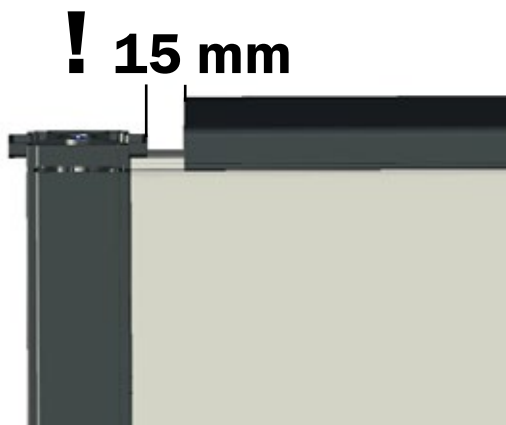

Innenseite !!

Zusätzlich sollte der Schneckenschutz mit den mitgelieferten selbstbohrenden Schrauben an dieser Lasche jeweils links und rechts noch gesichert werden. Dies sollte erst nach dem Aufsetzen der Kunststoffkappen erfolgen!

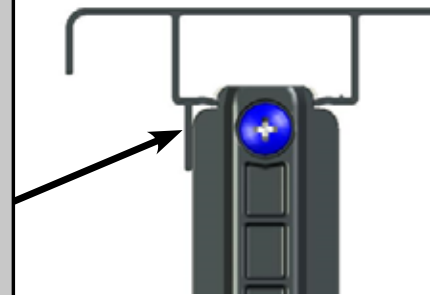

Montage Erdanker (als Zubehör erhältlich)

Innenseitig montiert!

verschrauben Sie die mitgelieferten Winkel jeweils an den Ecken mit den mitgelieferten selbstbohrenden Schrauben.

Der Winkel sollte so angebracht werden, dass dieser mit Unterseite des Hochbeetes bündig ist.

Nach der endgültigen Positionierung und dem Ausrichten des Hochbeetes wird dieses mit den jeweiligen Erdnägeln am Boden verankert, sodass das Hochbeet beim Befüllen vor dem Verrutschen geschützt ist.

Achtung:

Die Anzahl der gelieferten Winkel hängt von der Größe bzw. Form des Hochbeetes ab. Nehmen Sie die Verteilung bitte so vor, dass eine möglichst gleichmäßige Verteilung gegeben ist.



Entsorgung

Verpackung entsorgen



Entsorgen Sie die Verpackung sortenrein. Geben Sie Pappe und Karton zum Altpapier, Folien in die Wertstoffsammlung.

Produkt entsorgen

– Entsorgen Sie das Produkt entsprechend den in Ihrem Land gültigen Gesetzen und Bestimmungen.

Gewährleistung bei Reklamationen / Beanstandungen:

Trotz sorgfältigem Umgang in Produktion und Versand kann es passieren, dass es zu einer Beanstandung kommt. Deshalb bitten wir Sie in diesem Fall um Ihre Unterstützung, damit eine schnellstmögliche Nach- und/oder Neulieferung der fehlenden oder defekten Teile geschehen kann.

Deshalb empfehlen wir zur Gewährleistung einer reibungslosen Montage die gelieferte Ware anhand der mitgelieferten Stückliste vor der Montage auf Vollständigkeit und Unversehrtheit zu kontrollieren.

Sollten Sie hierbei feststellen, dass Teile fehlen oder beschädigt sind, bitten wir Sie, uns die benötigten Teile per Email mitzuteilen, damit eine schnellstmögliche Nach-/Neulieferung durch uns veranlasst werden kann.

Vom Garantiebegriff umfasst ist lediglich der kostenlose Ersatz des jeweils mangelhaften oder defekten Teils. Nicht im Garantiebegriff enthalten sind Folge- oder Zusatzkosten, insbesondere keine Liefer- und Auf- oder Umbaukosten.

Zur Information, kurz die rechtliche Basis, auf die sich sowohl wir als Lieferant, wie auch unsere Kunden sich stützen dürfen:

Gewährleistung

Als Gewährleistung bezeichnet man das Recht auf Mangelfreiheit einer Ware, die Kunden und Käufer haben. Die Mängel zum Kaufzeitpunkt können sehr unterschiedlicher Art sein:

- ➊ Die versprochene und erwartete Funktion wird nicht erfüllt.
- ➋ Das Produkt entspricht nicht der angegebenen und gekauften Größe.
- ➌ Die äußere Beschaffenheit weist Mängel auf.

Zeigt sich ein solcher Mangel, besteht die Gewährleistung für einen Zeitraum von zwei Jahren. Der Käufer kann diesen Mangel über eine Reklamation beim Verkäufer anzeigen und Nachbesserung verlangen. Hingegen nicht verpflichtet ist ein Verkäufer zum Umtausch.

Was steht einem Käufer bei Reklamation zu?

Das Gesetz definiert genau, welche Rechte und Ansprüche Käufer bei einer Reklamation haben können. Käufer sollten dabei beachten, dass das Gesetz die Ansprüche in zwei nacheinander folgende Stufen gliedert. Bedeutet im Klartext: Meldet ein Käufer eine Reklamation an, kann er nicht gleich vom Kaufvertrag zurücktreten. Auch kann er nicht sofort Schadensersatz in finanzieller Form verlangen, wenngleich das Gesetz dieses Recht nennt. Bei einer Reklamation muss der Verkäufer zunächst die Möglichkeit erhalten, Nachbesserung zu leisten. Dies geschieht beispielsweise über...

- ➊ eine Reparatur.
- ➋ einen Austausch.

Erst wenn der Verkäufer eine gesetzte Frist verstreichen lässt und dem Anspruch auf Nachbesserung aus der Reklamation nicht nachkommt, können Käufer im zweiten Schritt vom Kaufvertrag zurücktreten oder eine finanzielle Entschädigung fordern.

Basierend auf den rechtlichen Grundlagen gilt:

- ➔ Ansprüche auf Gewährleistung beschränken sich auf den Austausch von fehlerhaftem oder fehlendem Material.
- ➔ Finanzielle Abgeltungen werden ausnahmslos nur durchgeführt, wenn wir den Mangel nicht durch Austausch beheben können!
- ➔ Fehlerhafte Bauteile, die bereits verbaut oder gestrichen wurden, sind vom Umtausch ausgeschlossen.
- ➔ Alle weiteren Ansprüche sind ausgeschlossen!