

PRODUKTDATENBLATT

DL SLIM ALU DN 180 17 W 4000 K WT

DOWNLIGHT SLIM ALU | Flache Downlightleuchten mit externem Treiber und Aluminiumgehäuse



Anwendungsgebiete

- Direkter Ersatz für Leuchten mit Kompaktleuchtstofflampen
- Allgemeinbeleuchtung
- Öffentlicher Raum
- Treppenhäuser
- Flure
- Eingangsbereiche
- Geschäfte

Produktvorteile

- Sehr schlankes Gehäuse
- Niedrige Installationstiefe
- Hohe Lichtausbeute
- Bis zu 60 % Energieersparnis (im Vergleich zu Leuchten, die Kompaktleuchtstofflampen nutzen)
- Sehr homogenes Licht
- Funktionales Design
- Externer Treiber für einfachen Austausch
- 5 Jahre Garantie

Produkteigenschaften

- Robustes Aluminiumgehäuse in weiß
- Schmäler sichtbarer Rahmen



- Lichtleiter aus vergilbungsfreiem PMMA für lange Lebensdauer

TECHNISCHE DATEN

Elektrische Daten

Nennleistung	17,00 W
Nennspannung	220...240 V
Netzfrequenz	50...60 Hz
Nennstrom	155 mA
Einschaltstrom	10 A
Einschaltstromdauer T_{h50}	400 μ s
Max. Anz. Leucht. an Sicherungsaut. B16 A	16
Max. Anz. Leucht. an Sicherungsaut. C10 A	14
Max. Anz. Leucht. an Sicherungsaut. C16 A	23
Netzleistungsfaktor λ	> 0,5
Oberschwingungsgehalt	< 20 %
Schutzklasse	II
Betriebsart	Elektronisches Vorschaltgerät (EVG)

Photometrische Daten

Lichtstrom	1400 lm
Lichtausbeute	80 lm/W
Farbtemperatur	4000 K
Lichtfarbe (Bezeichnung)	Kalt weiß
Farbwiedergabeindex Ra	> 80
Standardabweichung des Farbabgleichs	< 6 sdc _m
Lichtstärke	-
Flimmer-Messgröße (Pst LM)	-
Messgröße für Stroboskop-Effekte (SVM)	-
Photobiologische Risikogruppe gemäß EN62778	RG0
Photobiologische Risikogruppe gemäß EN62471	RG0
Ausstrahlungswinkel	120 °

0.5	1.49 1.55	E(0°) 2001 E(C90) 174 E(C0) 161
1.0	2.98 3.09	E(0°) 500 E(C90) 43 E(C0) 40
1.5	4.46 4.64	E(0°) 222 E(C90) 19 E(C0) 18
2.0	5.95 6.18	E(0°) 125 E(C90) 11 E(C0) 10
2.5	7.44 7.73	E(0°) 80 E(C90) 7 E(C0) 6
3.0	8.93 9.27	E(0°) 56 E(C90) 5 E(C0) 4

Distance [m] Cone diameter [m] Illuminance [lx]

— C0/C180 (Half beam angle [°]: 114.2°)
— C90/C270 (Half beam angle [°]: 112.2°)

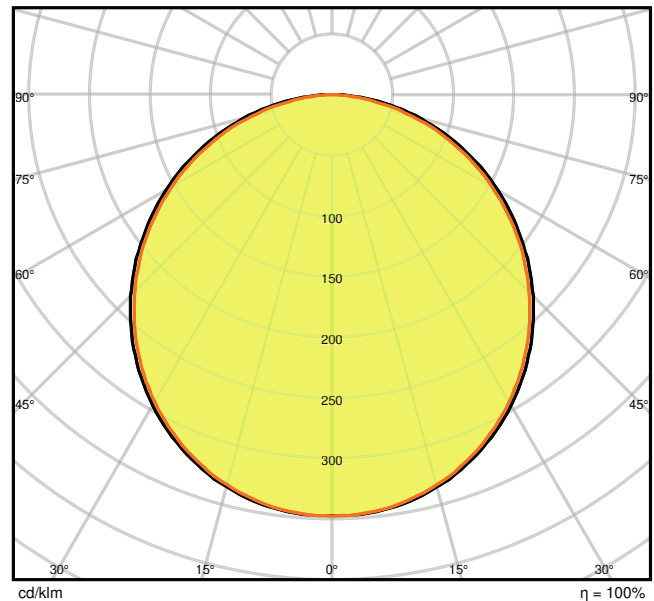

LDC typ cone

LDC typ polar

Maße & Gewicht

Durchmesser	192,00 mm
Höhe	23,00 mm
Produktgewicht	280,00 g

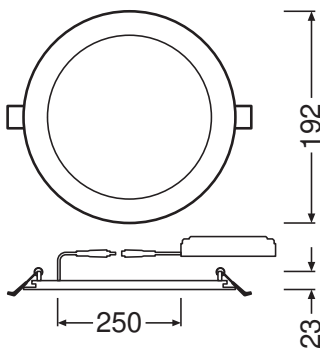

Materialien & Farben

Produktfarbe	Weiß
Gehäusefarbe	Weiß
Gehäusematerial	Aluminium
Material Abdeckung	Polymethylmethacrylat (PMMA)
Material der lichtemittierenden Fläche	PMMA
Glühdrahtprüfung nach IEC 60695-2-12	650 °C
Quecksilbergehalt der Lampe	0.0 mg

Anwendung & Installation

Umgebungstemperaturbereich	-20...+40 °C
Lagertemperaturbereich	-30...+70 °C
Anschlussart	Schraubenloser Anschluss, 2-polig
Schutzart	IP20
Schutzklasse IK (Stoßfestigkeitsgrad)	IK03
Dimmbar	Nein
Montageart	Einbau
Montageort	Decke / Wand
Anwendungsumgebung	Innenanwendungen
Einbaudurchmesser	180 mm
Einbautiefe	40 mm
LED-Modul austauschbar	Nicht austauschbar
Mit Leuchtmittel	Ja

Lebensdauer

Lebensdauer L70/B50 bei 25 °C	50000 h
Lebensdauer L80/B10 bei 25 °C	30000 h
Lebensdauer L90/B10 bei 25 °C	15000 h
Anzahl der Schaltzyklen	50000

Vorschaltgerät

Ausgangsstrom	330 mA
EVG - Ausgangs-Rippelstrom	≤ 10 %
EVG - Länge	120 mm
EVG - Breite	42 mm
EVG - Höhe	28 mm













Zertifikate & Standards

Normen	CE / CB
Leuchte mit begrenzter Oberflächentemperatur "D-Zeichen"	Nein
Ballwurfsicher	Nein

Zusätzliche Produktdaten

Anzahl Leuchtmittel	Not relevant
---------------------	--------------

DOWNLOADS

DOWNLOADS	
	User instruction
	Addon Technical Information
	Ausschreibungstexte
	Declarations Of Conformity CE
	Declarations Of Conformity CE
	On-Pack-Info
	IES file (IES)
	LDT file (Eulumdat)
	R3D file (Relux 3D Model)
	M3D file (3D Model)
	ULD file (DIALux)
	UGR file (UGR table)

VERPACKUNGSMITTEL

EAN	Verpackungseinheit (Stück pro Einheit)	Abmessungen (Länge x Breite x Höhe)	Bruttogewicht	Volumen
4058075063945	Faltschachtel 1	47 mm x 195 mm x 195 mm	345.00 g	1.79 dm ³
4058075063952	Versandschachtel 10	495 mm x 210 mm x 210 mm	3787.00 g	21.83 dm ³

Die genannten Produktnummern beschreiben die kleinste bestellbare Mengeneinheit. Eine Versandeinheit kann mehrere Einzelprodukte beinhalten. Als Bestellmenge verwenden Sie bitte das Ein- oder Mehrfache einer Versandeinheit.

Referenzen / Verweise

– Zur Garantie siehe www.ledvance.de/garantie

Haftungsausschluss

Änderungen und Irrtümer vorbehalten. Vergewissern Sie sich, dass Sie immer den neuesten Stand verwenden.